



www.pyronix.com

Catalogo
Prodotti e Prezzi

Profilo Aziendale

Pyronix società fondata nel 1986 è un nome conosciuto nel settore della sicurezza elettronica. Fin dall'inizio, l'azienda si è specializzata in allarmi antintrusione e prodotti per la rivelazione.

Pyronix, parte del gruppo Hikvision, progetta una vasta gamma di pluripremiati sistemi di allarme. La nostra offerta copre tutti i segmenti del mercato a partire dalle applicazioni industriali, commerciali fino ai contesti residenziali.

I nostri prodotti sono certificati in conformità con i più alti standard europei EN50131 grado 2 e grado 3 da IMQ; Investiamo cospicuamente in ricerca e sviluppo puntando costantemente sull'innovazione tecnologica. E' nostra intenzione diventare leader nel mercato italiano ascoltando i nostri clienti e utilizzando le più avanzate tecnologie per sviluppare soluzioni capaci di soddisfarne tutte le necessità.

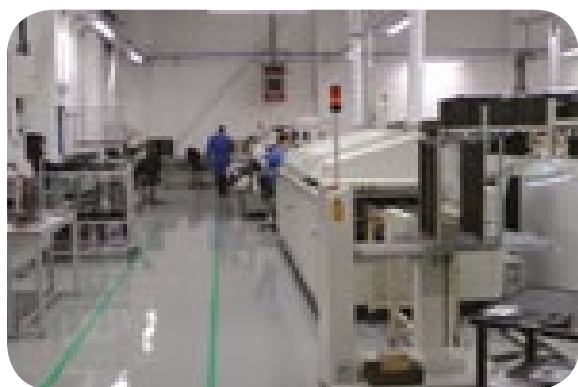
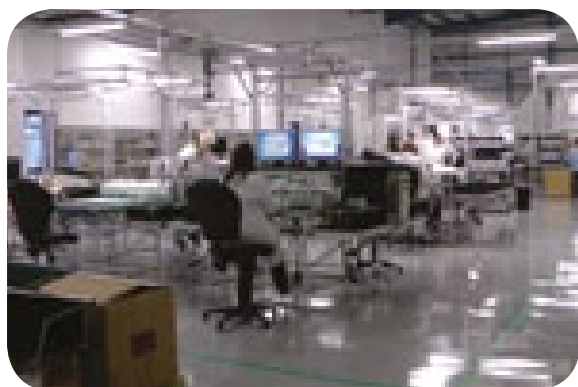
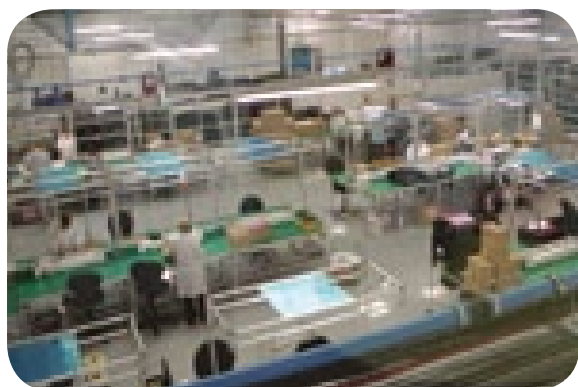

Indice

| | |
|---|------------------|
| Smart Security Solution | 4 |
| HomeControlSIM | 6 |
| PyronixCloud e HomeControl+ | 7 |
| Centrali di Allarme Ibride | 8 |
| Tecnologia radio bidirezionale Enforcer | 11 |
| Centrale di Allarme radio bidirezionale | 12 |
| Ricevitore radio bidirezionale | 17 |
| Periferiche radio bidirezionali | 18-19, 21, 25 |
| Tecnologia dei sensori da esterno | 20 |
| Rivelatori da Esterno Filari | 22 |
| Doppia tecnologia | 24 |
| Rivelatore doppia tecnologia da interno: Serie KX | 27 |
| Tecnologia: rivelatori ad infrarossi | 29 |
| Rivelatori infrarossi da interno: Serie KX | 30 |
| Rivelatori infrarossi da interno: Serie COLT D | 32 |
| Rivelatore ad infrarosso da soffitto: Octopus EP | 33 |
| Rivelatore rottura vetro | 34 |
| Combinatori Telefonici | 35 |
| Tecnologia applicata alle sirene esterne | 36 |
| Sirene Esterne Autoalimentate | 37 |
| Software di ricezione allarmi IP | 38 |
| Software di Monitoraggio | 39 |

Contattaci

Sede Principale

Secure House, Braithwell Way,
Hellaby, Rotherham, S66 8QY, Regno Unito (UK)

Ufficio in Italia

Via Abruzzo 12,
31029 Vittorio Veneto, Treviso



04386902 fax 0438690299



info@pyronix.it



www.pyronix.it



www.facebook.com/pyronixitalia



www.twitter.com/pyronixitalia



www.linkedin.com/company/pyronix



www.youtube.com/user/PyronixLtd



+44 (0)1709 700 100



Smart Security Solution



All-in-one Smart Security Solution è la soluzione completa per il mercato residenziale e commerciale che offre una scelta tra la centrale ibrida e la centrale wireless (PCX46 APP e Enforcer 32-WE APP) con una vasta gamma di periferiche totalmente compatibili. Insieme a PyronixCloud, HomeControlSIM, l'APP HomeControl+ e le telecamere WIFI questa soluzione presenta una infrastruttura completa e affidabile per ogni installatore.



Il **PyronixCloud** è utilizzato come gateway tra le centrali e l'App HomeControl+ per garantire la massima velocità e stabilità della connessione. Attraverso il PyronixCloud e il software gratuito UDL InSite gli installatori hanno la possibilità di programmare e eseguire la manutenzione remota.



La **full roaming HomeControlSIM** insieme a modem GPRS fornisce un metodo di comunicazione indipendente dalla rete locale che permette e in tempo reale: Interazione con l'App HomeControl+ per l'utente; collegamento con gli istituti di vigilanza; programmazione e manutenzione da remoto con UDL InSite per l'installatore.



Le **telecamere WiFi HomeControl** sono il completamento del sistema; disponibili sia per l'interno sia per l'esterno, forniscono immagini in HD Live visualizzabili tramite l'App HomeControl+.



Le **centrali di allarme ibride e wireless** bidirezionali (PCX46 APP e Enforcer 32-WE APP), alla base della Smart Security Solution, sono certificati EN50131 presso IMQ con il grado di sicurezza 2 e 3. La garanzia della massima prestazione è assicurata dalla gamma completa di rivelatori e sensori per interno e per l'esterno cablati e wireless.



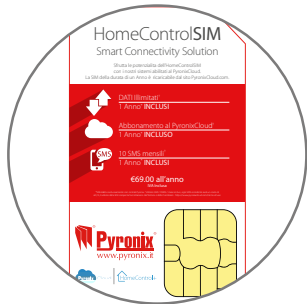

HomeControlSIM



PyronixCloud

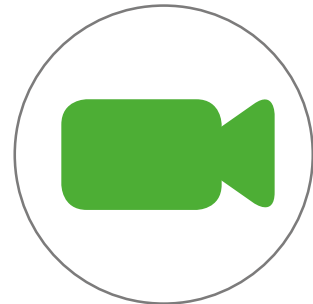

Telecamere HomeControl+



Enforcer 32-WE APP



L'APP HomeControl+



PCX46S APP / PCX46L APP



Accessori Radio



HomeControlSIM

Con PyronixCloud, HomeControlSIM, e DIGI-GPRS le porte sono sempre aperte solo per te.

Attraverso l'innovativa tecnologia wireless bidirezionale Enforcer, abbiamo risolto il problema cavi nella sicurezza, ora con PyronixCloud, abbiamo risolto anche il problema cavi nella comunicazione.

Quali sono i benefici?

- Il Servizio roaming funziona con tutti gli operatori (Vodafone, Wind e TIM) presenti nell'area.
- Facilità di installazione e manutenzione essendo un'infrastruttura indipendente della rete locale.
- Massima sicurezza della connessione non potendo compromettere il FIREWALL
- Un unico servizio che permette contemporaneamente e in tempo reale:
 - **Utente:** Il controllo da remoto con l'APP HomeControl+
 - **Installatore:** La manutenzione remota con il software UDL Insite
 - **Vigilanza:** La comunicazione degli eventi alla Vigilanza
- Una completa e totale indipendenza dallo stato del Router e del servizio ADSL

HomeControlSIM
Smart Connectivity Solution

Sfrutta le potenzialità dell'HomeControlSIM con i nostri sistemi abilitati al PyronixCloud. La SIM della durata di un Anno è ricaricabile dal sito PyronixCloud.com.

-  **DATI Illimitati***
1 Anno* **INCLUSI**
-  **Abbonamento al PyronixCloud***
1 Anno* **INCLUSO**
-  **10 SMS mensili***
1 Anno* **INCLUSI**

€69.00 all'anno
IVA Inclusa

*Costo di attivazione con carta Pyronix: €1000.00 (IVA inclusa). Per il 1° anno di attivazione con un costo di €100.00 (IVA inclusa) per il primo anno di attivazione. Per informazioni sui costi di attivazione.

 **Pyronix**
www.pyronix.it





PyronixCloud e HomeControl+



Le **Notifiche Push Vocali** riproducono un messaggio vocale come conferma della ricezione di un allarme direttamente sul tuo smartphone; la riproduzione del messaggio sarà fermata solo dopo aver premuto un tasto sul telefono. Questa caratteristica assicura che gli utenti non si perdano mai una notifica importante.



La **comunicazione Crittografata AES256** tra la Centrale, il Cloud Pyronix e l'App HomeControl+ consente un'alta protezione dei dati sensibili e di tutte le informazioni importanti da attacchi accidentali o dolosi.



La **gestione Automatica dell'IP Dinamico** semplifica enormemente il processo di installazione a prescindere dalla tipologia di modulo di comunicazione (GPRS o LAN) utilizzato, eliminando completamente la necessità di operare sul Router del cliente.



L'**App HomeControl+** progettata per ambienti iOS e Android consente il controllo del vostro sistema di sicurezza con il vostro Smartphone, da qualsiasi parte del mondo. E' possibile attivare e disattivare l'allarme, visualizzare le immagini LIVE e comandare la domotica.



L'**elevata velocità di comunicazione** permette all'App HomeControl+ di mostrare tutte le informazioni del sistema di allarme in tempo reale, offrendo una fruibilità senza precedenti.



La **tecnologia Plug and Play** consente una veloce e semplice configurazione dell'App HomeControl+.



La **funzione Video Streaming LIVE** su HomeControl+ permette all'utente di visualizzare le immagini video in tempo reale dei locali protetti in qualsiasi momento, da qualsiasi parte del mondo.



Il **Controllo multiplo del sistema** offre agli utenti la massima flessibilità permettendo loro il controllo su tutti i loro sistemi di allarme utilizzando l'App HomeControl+ dal proprio smartphone.



La **gestione delle uscite di domotica** consente agli utenti di controllare l'illuminazione, gli accessi e tutti gli altri dispositivi esterni che possiamo integrare con il sistema di sicurezza attraverso l'App HomeControl+.







Centrali di Allarme Ibride

PCX-46 S APP
PCX-46 L APP



Prodotti, ricambi e Listino prezzi

Sistemi Integrati Ibridi con Radio Bidirezionale Enforcer

| Nome prodotto | PCX46S-GPRS/LCD-APP | PCX46S-LCD-APP | PCX46L-GPRS/LCD-APP | KIT PCX46S-GPRS-APP-WE | KIT PCX46S-APP-WE |
|---|---|---|--|---|---|
| Codice SAP | 361300100 | 361300099 | 361300098 | 361300101 | 361300102 |
| |  |  |  |  |  |
| Prezzo | 741.00€ | 462.00€ | 845.00€ | 993.00€ | 725.00€ |
| Contenuto del KIT | | | | | |
| Contenitore con protezione tamper | Metallico Small | Metallico Small | Metallico Large | Metallico Small | Metallico Small |
| Tastiera LCD inclusa | ✓ | ✓ | ✓ | ✓ | ✓ |
| Wireless KIT | ✗ | ✗ | ✗ | PCX46 APP + RIX32-WE e KF4-WE | |
| Comunicatore incluso | GPRS | ✗ | GPRS | GPRS | ✗ |
| Caratteristiche tecniche | | | | | |
| Aree indipendenti | 8 | 8 | 8 | 8 | 8 |
| Ingressi filari (NC/DEOL/3-EOL) | 8 espandibili a 46 | 8 espandibili a 46 | 8 espandibili a 46 | 8 espandibili a 46 | 8 espandibili a 46 |
| Ingressi radio bidirezionali | 32 | 32 | 32 | 32 | 32 |
| Uscite compreso le uscite ATE | 3 espandibili a 50 | 3 espandibili a 50 | 3 espandibili a 50 | 3 espandibili a 50 | 3 espandibili a 50 |
| Uscite domotica | 30 | 30 | 30 | 30 | 30 |
| Telecomando bidirezionale | 32 | 32 | 32 | 32 | 32 |
| Codici utenti e tag di prossimità' | 100 | 100 | 100 | 100 | 100 |
| Codici guardia | 20 | 20 | 20 | 20 | 20 |
| Sirene radio bidirezionali | 2 | 2 | 2 | 2 | 2 |
| Invio SMS a 10 numeri telefonici | App SMS Remote Control | | | | |
| Controllo remoto IP e notifiche push | APP HomeControl+ | | | | |
| Vigilanza | Contact ID IP e SIA Level 3 IP e Contact ID analogico | | | | |
| Programmazione e manutenzione remota | UDL InSite | | | | |
| Specifiche tecniche | | | | | |
| Alimentatore interno | 1.5A | 1.5A | 2A | 1.5A | 1.5A |
| Alimentazione | 110-230 Vac / 50-60 Hz | | | | |
| Assorbimento a riposo scheda | 80mA | | | | |
| Tensione di uscita AUX | 9 - 16 Vcc (12 Vcc nominali) | | | | |
| Uscite programmabili | Relè, 3A, Max 30V | | | | |
| Uscita Sirena e Strobo | 500mA | | | | |
| Resistenza Ingressi | 1k a riposo 2k in allarme <1k>2k in tamper | | | | |
| Capacità batteria | 7Ah | 7Ah | 7Ah - 17Ah | 7Ah | 7Ah |
| Fusibile AUX | 800mA | | | | |
| Fusibile Sirena | 800mA | | | | |
| Altro | | | | | |
| Temperatura di funzionamento stoccaggio | -10 / +50 -20 / +60 | | | | |
| Dimensioni | 250 x 297 x 82mm | | 390 x 305 x 100mm | 317 x 338 x 149mm | |
| Peso | 4.8kg incl. batteria | 4.8kg incl. batteria | 11.5kg incl. batteria | 4.8kg incl. batteria (centrali) | 4.8kg incl. batteria (centrali) |
| Certificazioni e garanzie | | | | | |
| Conformità elettrica | CE | CE | CE | CE | CE |
| EN50131 | Grado 2 | Grado 2 | Grado 3 | Grado 2 | Grado 2 |
| Classe ambientale | II | II | II | II | II |
|  | CA12.01494 | CA12.01494 | CA12.01493 | CA12.01494 | CA12.01494 |
| Garanzia | 2 anni | 2 anni | 2 anni | 2 anni | 2 anni |

Pyronix HomeControl+ APP



www.PyronixCloud.com

Trasforma il tuo smart phone in una tastiera touch.
Scarica ora l'App HomeControl+ per Android o iOS!

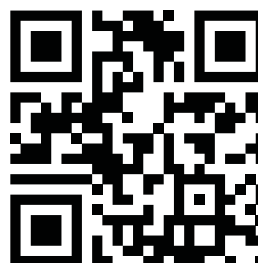

 HomeControl+

Tecnologia radio bidirezionale Enforcer



La **radio bidirezionale dell'Enforcer** permette ad ogni periferica del sistema di comportarsi sia come un trasmettitore sia come ricevitore. Ciò dà la certezza che i messaggi, come inserimento/disinserimento, allarme, manomissione, guasti e supervisioni, siano stati ricevuti da ogni componente del sistema in tempo reale.



Il **rilevamento jamming** avanzato con tecnologia di frequenza hopping viene utilizzato per prevenire tentativi accidentali o intenzionali di interruzione del sistema.



La **tecnologia "Hopping" a doppia antenna** riduce i "punti morti" commutando la trasmissione sull'antenna che riceve il segnale più forte. Qualora il segnale dovesse subire una variazione, il sistema "Hopping" corregge la ricezione "saltando" sull'antenna che in quel momento sta ricevendo il segnale più forte. Questa tecnologia permette la massima stabilità del sistema nel tempo.



Gli indicatori della potenza del segnale consentono all'installatore di verificare, in tempo reale, la qualità del segnale ricevuto di ogni dispositivo radio sul dispositivo stesso, nonché sulla centrale riducendo i tempi e i costi di installazione.



Il **telecomando radio bidirezionale** indica quando il sistema è inserito/ disinserito, nonché l'allarme i guasti e le uscite di domotica.



Un **protocollo di cifratura radio a 128 bit** garantisce una protezione efficace nello scambio di messaggi ed impedisce di impadronirsi dei codici. Ciò conferisce al bus radio un elevatissimo livello di protezione garantendo così tranquillità sia agli utenti che agli installatori.



La **tecnologia di comunicazione** dello stato centrale istantanea permette "inibizione" o "riattivazione" di dispositivi radio risparmiando così la batteria mantenendo inalterato il livello di sicurezza.



Ricevitore ad Alta sensibilità, consente una portata del segnale radio di 1,6 km in campo aperto eliminando la necessità di utilizzare ripetitori e riducendo i costi di installazione ma aumentando il livello di sicurezza.

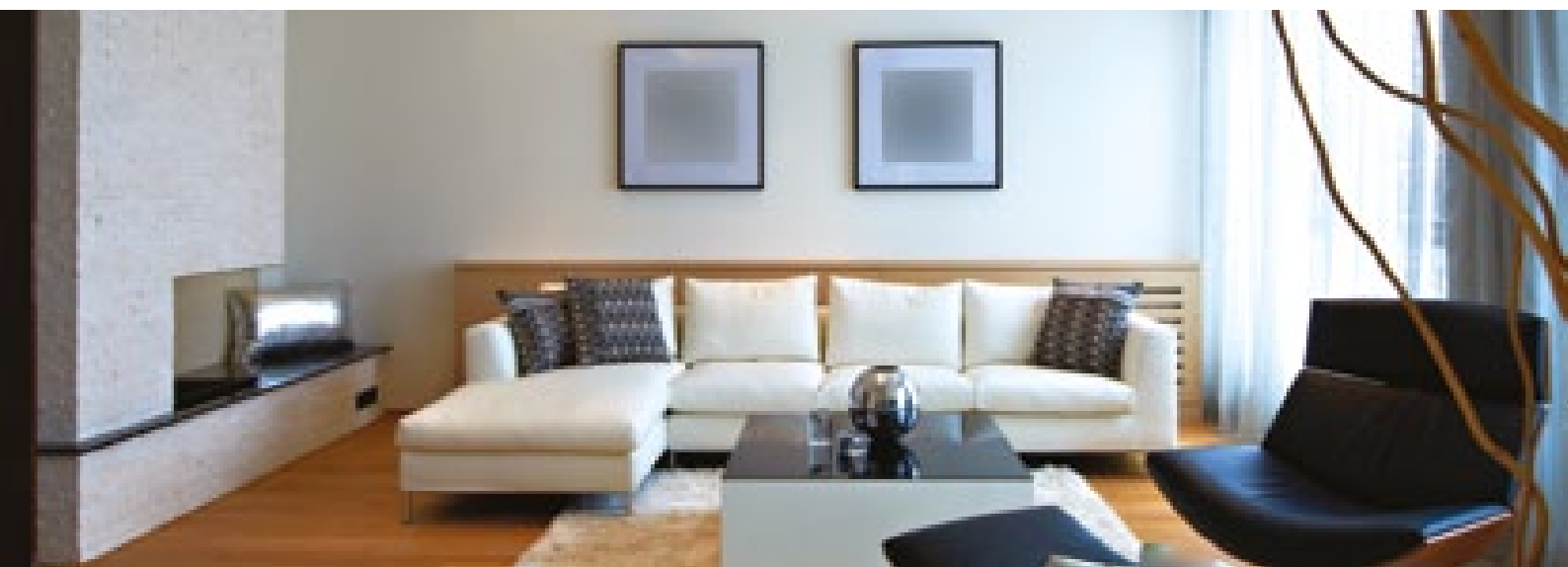

Centrale di Allarme radio bidirezionale

ENFORCER 32 WE APP

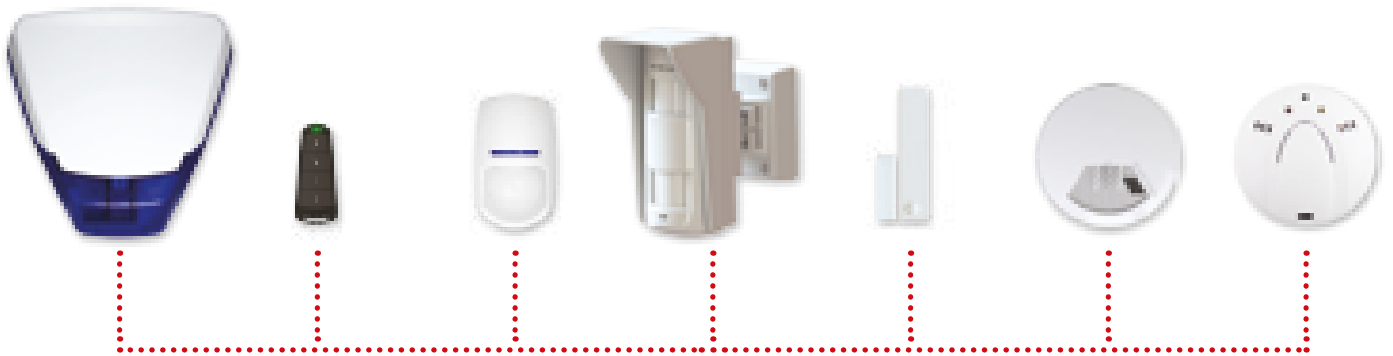

Trasforma il tuo smartphone in una tastiera touch.



Moduli espansione: Ingressi ed uscite





Lettori di prossimità: Interni ed esterni

Tastiera LCD

Accessori filari

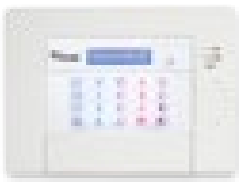





Prodotti, ricambi e Listino prezzi

Sistema Radio Bidirezionale Enforcer 32-WE APP

| Nome prodotto | ENF-APP-KITG-IT | ENF-APP-KIT-IT | KIT-ENF32WE-APP/GPRS/DT |
|---|---|--|---|
| Codice SAP | 361300025 | 361300024 | 361300161 |
|  |  |  |  |
| Prezzo | 915.00€ | 695.00€ | 947.00€ |
| Contenuto del KIT | | | |
| Centrale radio bidirezionale - Enforcer 32WE APP | 1 | 1 | 1 |
| Rivelatore doppia tecnologia - KX12DT-WE | x | x | 1 |
| Rivelatore infrarosso quad radio bidirezionale - KX12DQ-WE | 1 | 1 | x |
| Contatto magnetico radio bidirezionale - MC1MINI-WE | 1 | 1 | 1 |
| Telecomando radio bidirezionale - KF4-WE | 1 | 1 | 1 |
| Tag di prossimità - PTAG | 1 | 1 | 1 |
| Modem GPRS con antenna esterna - DIGI-GPRS | 1 | x | 1 |
| Caratteristiche tecniche | | | |
| Aree indipendenti | 4 | 4 | 4 |
| Ingressi (totale) | 66 | 66 | 66 |
| Ingressi radio bidirezionali | 32 | 32 | 32 |
| Ingressi filari | 2 espandibili a 34 | 2 espandibili a 34 | 2 espandibili a 34 |
| Uscite programmabili e uscite domotica | 3 espandibili a 30 | 3 espandibili a 30 | 3 espandibili a 30 |
| Telecomando radio bidirezionale | 32 | 32 | 32 |
| Codici utenti e tag di prossimità | 75 | 75 | 75 |
| Sirene radio bidirezionali | 2 | 2 | 2 |
| Tastiera LCD con lettore di prossimità integrato | ✓ | ✓ | ✓ |
| Invio SMS a 10 numeri telefonici | App SMS Remote Control | - | App SMS Remote Control |
| Controllo remoto IP e notifiche push | App HomeControl+ | App HomeControl+ | App HomeControl+ |
| Vigilanza | Contact ID IP e SIA Level 3 IP | Contact ID IP e SIA Level 3 IP | Contact ID IP e SIA Level 3 IP |
| Programmazione e manutenzione remota | UDL InSite | UDL InSite | UDL InSite |
| Specifiche elettriche | | | |
| Alimentatore Interno | 1A | | |
| Alimentazione | 110-230 Vac / 50-60 Hz | | |
| Tensione di uscita AUX | 9-16Vcc (12Vcc nominale) | | |
| Assorbimento | 75mA in riposo / 220mA in allarme | | |
| Uscita PGM | 350mA | | |
| Resistenza Ingressi | 1k in Riposo 2k in Allarme <1k>2k in Tamper | | |
| Batteria: BATTENF8XAA | 9v, 2.1A | | |
| Fusibile AUX | 500mA | | |
| Uscita BELL e STB | 350mA | | |
| Altro | | | |
| Temperatura di funzionamento stoccaggio | -10/+50°C -20/+70°C | | |
| Peso | 1025g | | |
| Dimensioni | 220 x 160 x 50 (mm) | | |
| Certificazioni e Garanzie | | | |
| Conformità elettrica | CE | CE | CE |
| EN50131 | Grado 2 | Grado 2 | Grado 2 |
| Classe ambientale | II | II | II |
|  | CA12.01328 | CA12.01328 | CA12.01328 |
| Garanzia | 2 anni | 2 anni | 2 anni |

Prodotti, ricambi e Listino prezzi

Moduli di Espansione Ingressi e Uscite per centrali PCX ed Enforcer







| Nome prodotto | PCX-RIX8i-P/BOX | PCX-RIX8+PSU-M/BOX | PCX-RIX32-WE | PCX-ATE8R | PCX-ROX8R8T-P/BOX | PCX-ROX16R-PSU-M/BOX |
|---|---|---|---|--|---|---|
| Codice SAP | 361300106 | 361300096 | 361300028 | 361300095 | 361300094 | 361300093 |
| |  |  |  |  |  |  |
| Prezzo | 145.00€ | 358.00€ | 189.00€ | 98.00€ | 257.00€ | 383.00€ |
| Tipologia moduli | | | | | | |
| Moduli espansione ingressi filari | ✓ | ✓ | ✗ | ✗ | ✗ | ✗ |
| Moduli espansione ingressi radio bidirezionali | ✗ | ✗ | ✓ | ✗ | ✗ | ✗ |
| Moduli espansione uscite | ✗ | ✗ | ✗ | ✓ | ✓ | ✓ |
| Caratteristiche tecniche | | | | | | |
| Ingressi filari (NC/DEOL/3-EOL) | ✗ | 8 | ✗ | ✗ | ✗ | ✗ |
| Ingressi con contaimpuls per contatti a fune (NC/DEOL) | 8 | ✗ | ✗ | ✗ | ✗ | ✗ |
| Uscite Open Collector | ✗ | 4 | ✗ | ✗ | 8 | ✗ |
| Uscite rele' | ✗ | ✗ | ✗ | 8 | 8 | 16 |
| Ingressi radio bidirezionali | ✗ | ✗ | 32 | ✗ | ✗ | ✗ |
| Telecomandi radio bidirezionali | ✗ | ✗ | 32 | ✗ | ✗ | ✗ |
| Sirene radio bidirezionali | ✗ | ✗ | 2 | ✗ | ✗ | ✗ |
| Contenitore in plastica con tamper antiapertura | ✓ | ✗ | ✓ | ✗ | ✓ | ✗ |
| Contenitore in metallo con tamper antiapertura | ✗ | ✓ | ✗ | ✗ | ✓ | ✗ |
| Alimentatore batterizzato integrato | ✗ | 2.5A | ✗ | ✗ | ✗ | 2.5A |
| Alimentazione | 9 - 15 Vcc | 110-230 Vac | 9 - 15 Vcc | 9 - 15 Vcc | 9 - 15 Vcc | 110-230 Vac |
| Altro | | | | | | |
| Temperatura di funzionamento / stoccaggio | -10°C to +50°C / -20°C to +60°C | | | | | |
| Peso | 500g | 5.6kg | 1.07kg | 68g | 315g | 5kg |
| Dimensioni | 173 x 125 x 32mm | 225 x 150 x 30mm | 173 x 125 x 32mm | 109 x 56 x 14mm | 173 x 125 x 32mm | 225 x 150 x 30mm |
| Certificazioni e garanzie | | | | | | |
| Conformità elettrica | CE | CE | CE | CE | CE | CE |
| EN50131 | Grado 2 | Grado 3 | Grado 2 | Grado 2 | Grado 3 | Grado 3 |
| Classe ambientale | II | II | II | II | II | II |
|  | CA12.01433 | CA12.01431 | CA12.01439 | Autocertificazione | CA12.01435 | CA12.01432 |
| Garanzia | 2 anni | 2 anni | 2 anni | 2 anni | 2 anni | 2 anni |

Accessori per centrali PCX ed Enforcer

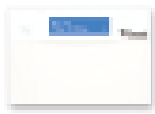
| Nome prodotto / Codice SAP | Descrizione | Prezzo | Nome prodotto / Codice SAP | Descrizione | Prezzo |
|--|---|--------|---|---|--------|
|  PCX-PTAG / 361300089 | TAG di prossimità per centrali PCX ed Enforcer. Confezione da 5pz | 99.00€ |  AERLEAD1-10 / 361300086 | Adattatore per la antenna da MMCX-JW a SMA/K 20cm. Confezione di 10pz | 29.00€ |
|  RS-232 / 361300026 | Cavo seriale RS232 usato per la programmazione | 39.00€ | | | |

Prodotti, ricambi e Listino prezzi



Tastiere e lettori filari per centrali PCX ed Enforcer

| Nome prodotto | PCX-LCDP | PCX-LCDP/W | PCX-PROXI/EX | PCX-EXT-W | PCX-EXT-BK |
|---|---|---|--|---|---|
| Codice SAP | 361300088 | 361300122 | 361300103 | 361300104 | 361300105 |
| |  |  |  |  |  |
| Prezzo | 150.00€ | 224.00€ | 105.00€ | 184.00€ | 184.00€ |
| Tipologia prodotto | | | | | |
| Tastiera LCD retroilluminata BLU | Plastica ABS | Bianco verniciato | Plastica ABS | Plastica ABS | Plastica ABS |
| Letto di prossimità da interno | x | x | ✓ | x | x |
| Letto di prossimità da esterno IP65 | x | x | x | ✓ | ✓ |
| Caratteristiche tecniche | | | | | |
| Ingressi integrati | 2 | 2 | 1 | 1 | 1 |
| Uscita integrata | 1 | 1 | 1 | 1 | 1 |
| Letto di prossimità integrato | ✓ | ✓ | ✓ | ✓ | ✓ |
| Specifiche elettriche | | | | | |
| Alimentazione | 12VCC (9-15 Vcc) | | | | |
| Consumo di corrente | 50mA | | 30mA | | 22mA |
| Ingressi | 2EOL, 3EOL | | 2EOL | | 2EOL |
| Uscita | 100mA | | 150mA | | 150mA |
| Altro | | | | | |
| Temperatura di funzionamento stoccaggio | -10 / +40 C -20 / +60 C | | -10 / +40 C -20 / +60 C | | -20 / +60 C -20 / +60 C |
| Peso | 258g | 258g | 130g | 220g | |
| Dimensioni | 114 x 99 x 34mm | 160 x 126 x 30mm | 97 x 40 x 23mm | 85 x 85 x 21mm | |
| Certificazioni e garanzie | | | | | |
| Conformità elettrica | CE | CE | CE | CE | CE |
| EN50131 | Grado 3 | Grado 3 | Grado 3 | Grado 3 | Grado 3 |
| Classe ambientale | II | II | II | II | II |
|  | CA12.01422 | CA12.01421 | CA12.01420 | CA12.01419 | CA12.01419 |
| Garanzia | 2 anni | 2 anni | 2 anni | 2 anni | 2 anni |

Combinatori per centrali PCX ed Enforcer

| Nome prodotto / Codice SAP | Descrizione | Prezzo |
|---|--|---------|
| DIGI-GPRS / 361300092 | Modem GPRS con antenna esterna (SP5: ITSEC-01/15) Alimentazione 12vDC; Dimensioni 109 x 56 x 14mm; Consumo 40mA | 298.00€ |
|  | | |
| DIGI-LAN / 361300091 | Modem LAN. Cavo LAN incluso Alimentazione 12vDC; Dimensioni 109 x 56 x 14mm; Consumo 30mA | 196.00€ |
|  | | |

Accessori e ricambi per centrali Enforcer

| Nome prodotto / Codice SAP | Descrizione | Prezzo |
|---|--|--------|
| ENF/SPACER-WE / 361300042 | Distanziatore in ABS per centrali Enforcer | 15.00€ |
|  | | |
| BATT-ENF8XAA / 361300036 | Pacco batteria ricambio per centrali Enforcer 2.1A | 80.00€ |
|  | | |

Prodotti, ricambi e Listino prezzi

Accessori per tastiere PCX-LCDP/W

| Nome prodotto / Codice SAP | Descrizione | Prezzo |
|---------------------------------------|--|--------|
| LCD-CASING/BLACK / 361300124 | Contenitore di ricambio verniciato in Nero | 38.00€ |
| LCD-CASING/SCHROME / 361300125 | Contenitore di ricambio verniciato in Cromo satinato | 46.00€ |

| Nome prodotto / Codice SAP | Descrizione | Prezzo |
|-------------------------------------|--|--------|
| LCD-CASING/BLANK / 361300160 | Contenitore di ricambio grezzo, non verniciato, pronto per essere personalizzato del colore desiderato | 38.00€ |
| LCD-FLUSHBOX / 361300128 | Scatola da incasso | 17.00€ |
| SCN-PCX/BLACK / 361300129 | Finestra di colore nero per la tastiera. 10pz in una confezione. | 46.00€ |

Prodotti, ricambi e Listino prezzi

Telecomando Radio Bidirezionale per centrali PCX ed Enforcer

| Nome prodotto / Codice SAP | KF4-WE (MK II) 361300062 |
|----------------------------|------------------------------------|
|----------------------------|------------------------------------|



| Prezzo | 92.00€ |
|--|--------------------------------------|
| Caratteristiche tecniche | |
| 4 pulsanti per 8 funzioni | ✓ |
| Mostra stato sistema | ✓ |
| Inserimento una o più aree per tasto | ✓ |
| Disinserimento di una o più aree per tasto | ✓ |
| Opzione rapina | ✓ |
| Attivazione uscite domotica | ✓ |
| Blocco / sblocco tasti | ✓ |
| Specifiche elettriche | |
| Frequenza trasmissione | 868MHz, FM Transceiver banda stretta |
| Metodo di trasmissione | Protocollo radio cifrato 128 bit |
| Portata in spazio aperto | 300mt |
| Batteria Litio 3V inclusa | BATT-CR/KF1 |
| Durata minima della batteria (anni) | 1 |
| Peso e dimensioni | |
| Peso | 28g |
| Dimensioni | 72 x 30 x 20mm |
| Certificazioni e Garanzie | |
| Conformità elettrica | CE |
| EN50131 | Grado 2 |
| Classe ambientale | II |
| | CA12.01329 |
| Garanzia | 2 anni |

Tastiera LED Radio Bidirezionale per centrali PCX ed Enforcer

| Nome prodotto / Codice SAP | LEDRKP/WHITE-WE - |
|----------------------------|-----------------------------|
|----------------------------|-----------------------------|



| Prezzo | Disponibile da Ottobre 2016 |
|----------------------------------|-----------------------------|
| Caratteristiche tecniche | |
| Tastiera LED con display Led | ✓ |
| Letto di prossimità integrato | ✓ |
| Suoni di Uscita ed Entrata | ✓ |
| Backlit keys | ✓ |
| Tastiera con uscite controllate | 4 |
| Batteria Litio 3V inclusa | BATT - ES1 |
| Indicatore Potenza del Segnale | ✓ |
| Certificazioni e Garanzie | |
| Conformità elettrica | CE |
| EN50131 | Grado 2 |
| Classe ambientale | II |
| | Autocertificazione |
| Garanzia | 2 anni |

Batterie

| Nome prodotto / Codice SAP | Descrizione | Prezzo |
|--------------------------------|--|--------|
| BATT-ES1 / 361300030 | Batteria di ricambio al litio 3v, 5Ah per LEDRKP/WHITE-WE. Confezione da 2 pezzi | 78.00€ |
| BATT-CR/KF1 / 361300032 | Batteria di ricambio al litio 3v per KF4-WE MK II | 7.00€ |

Ricevitore radio universale bidirezionale

UR2-WE



Ricevitore radio universale bidirezionale

| | | |
|---------------|---------------|-----------------------|
| Nome prodotto | UR2-WE | KIT XDH10TT-WE |
| Codice SAP | 361300029 | 361300111 |







| | | |
|---|---|--|
| Prezzo | 174.00€ | 812.00€ |
| Tipologia prodotto | | |
| Tipologia | Ricevitore universale radio bidirezionale | KIT ricevitore universale e 2 x rivelatori esterni |
| Caratteristiche tecniche | | |
| Uscite allarme relè a scambio (NC/NO) | 2 | 2 |
| Rivelatori bidirezionali associabili ad ogni zona | 10 | 10 |
| Telecomandi bidirezionali associabili alla zona | 6 | 6 |
| Segnalazione Guasto (uscita dedicata a relè) | 1 | 1 |
| Ingresso di Stato del Sistema | 1 | 1 |
| Indicazione del rivelatore in allarme (display a 7 segmenti) | 1 | 1 |
| Specifiche elettriche | | |
| Alimentazione | 9 - 15 VCC | 9 - 15 VCC |
| Assorbimento | min 80mA / max 400mA | min 80mA / max 400mA |
| Relè x 3 | 3A | 3A |
| Altro | | |
| Temperatura di funzionamento stoccaggio | -10 / +50 -40 / +70 | -30/+65°C -40/+70°C |
| Dimensioni | 173 x 125 x 32mm | 245 x 144 x 243mm |
| Certificazioni e garanzie | | |
| Conformità elettrica | CE | CE |
| EN50131 | Grado 2 | Grado 2 |
| Classe ambientale | II | II / IV |
|  | Autocertificazione | Autocertificazione |
| Garanzia | 2 anni | 2 anni |



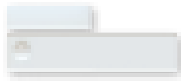

NOTA: Per più informazioni su XDH10TT-WE vedi la pagina dedicata

Prodotti, ricambi e Listino prezzi

Trasmettitori Radio Bidirezionali



| Nome prodotto Codice SAP | MC1MINI-WE 361300061 | RS2-WE 361300059 | MC1/SHOCK-WE 361300057 |
|---|---|--|---|
| |  |  |  |
| Prezzo | 81.00€ | 106.00€ | 116.00€ |
| Tipologia sensore | | | |
| Tipo di sensore | Contatto Magnetico | Contatto a fune / Ingresso universale | Sensore d'Urto / Ingresso universale |
| Canali radio indipendenti | 1 | 2 | 2 |
| Caratteristiche tecniche | | | |
| Morsetto per ingresso NC e/o Contatto Reed | x | ✓ | ✓ |
| Morsetto per ingresso NC e/o contatto a fune per tapparelle | x | ✓ | x |
| Morsetto per Ingresso tamper | x | ✓ | ✓ |
| Tamper antiapertura ed antistrappo | ✓ | ✓ | ✓ |
| Indicazione a LED del livello del segnale radio | ✓ | ✓ | ✓ |
| Magnete incluso | ✓ | ✓ | ✓ |
| Specifiche elettriche | | | |
| Frequenza trasmissione | 868MHz, FM Transceiver banda stretta | | |
| Metodo di trasmissione | Protocollo radio cifrato 128 bit | | |
| Portata in spazio aperto | 1600mt | | |
| Batteria 3v al litio inclusa | 1x CR123A | 1x CR2 | 1x CR123A |
| Durata minima della batteria (anni) | 2 | 2 | 2 |
| Altro | | | |
| Temperatura di funzionamento stoccaggio | -10/+50°C -20/+60°C | | |
| Peso incluso batteria | 70g | 70g | 71g |
| Dimensioni (H x L x P) | 27 x 104 x 25 mm | 30 x 115 x 35 mm | 30 x 130 x 35 mm |
| Certificazioni e Garanzie | | | |
| Conformità elettrica | CE | CE | CE |
| EN50131 | Grado 2 | Grado 2 | Grado 2 |
| Classe ambientale | II | II | II |
|  | CA12.01482 | Autocertificazione | Autocertificazione |
| Garanzia | 2 anni | 2 anni | 2 anni |

Accessori per tastiere PCX-LCDP/W





| Nome prodotto / Codice SAP | Descrizione | Prezzo | Nome prodotto / Codice SAP | Descrizione | Prezzo |
|-------------------------------------|--|--------|---|--|--------|
| MC1-BROWN-KIT / 361300048 | Contenitore di colore marrone per RS2-WE. Plastica per magnete compresa. | 9.00€ |  | Spessori per MC1/SHOCK-WE. Plastica per magnete compresa. Colore bianco. | 9.00€ |
| MC1MINIBR-KIT / 361300047 | Contenitore di colore marrone per MC1MINI-WE. Plastica per magnete compresa. | 9.00€ |  | Spessori per MC1/SHOCK-WE. Plastica marrone per magnete compresa. | 9.00€ |
| MC15/BROWN-KIT / 361300117 | Contenitore di colore marrone per MC1/SHOCK-WE. Plastica per magnete compresa. | 9.00€ |  | Batteria ricambio CR123A, litio, 3v per MC1/SHOCK-WE e MC1MINI-WE. | 15.00€ |
| MC1MINI-SPACER / 361300046 | Spessori per MC1MINI-WE. Plastica per magnete compresa. Colore bianco. | 9.00€ |  | Batteria ricambio trasmettitori CR2 litio, 3v per RS2-WE. | 12.00€ |
| MC1MINI-SPACERBR / 361300045 | Spessori per MC1MINI-WE. Plastica per magnete compresa. Colore marrone. | 9.00€ | | | |

Prodotti, ricambi e Listino prezzi

Rivelatori Tecnologici Radio Bidirezionali

| Nome prodotto Codice SAP | WL-WE 361300054 | SMOKE-WE 361300055 | CO-WE 361300053 |
|---|---|---|--|
| |  |  |  |
| Prezzo | 135.00€ | 197.00€ | 338.00€ |
| Tipologia sensore | | | |
| Rivelatore antiallagamento completo di sensore e 1 mt di cavo | ✓ | ✗ | ✗ |
| Rivelatore Ottico di fumo | ✗ | ✓ | ✗ |
| Rivelatore di Gas (Monossido di carbonio) | ✗ | ✗ | ✓ |
| Caratteristiche tecniche | | | |
| Pulsante di test sensore | ✗ | ✓ | ✓ |
| LED di test sensore | ✗ | ✓ | ✓ |
| Tamper antiapertura ed antistrappo | ✓ | ✓ | ✓ |
| Batteria 3v al litio inclusa | 1x CR2 | CR123A | ✗ |
| Batteria 1.5v alcalina | ✗ | ✗ | 3x AA |
| Indicazione a LED del livello del segnale radio | ✓ | ✓ | ✓ |
| Durata minima della batteria (anni) | 2 | 2 | 1 |
| Certificazioni e Garanzie | | | |
| Conformità elettrica | CE | CE | CE |
| Certificato specializzato | ✗ | EN 14604 | EN 50291-1 |
| Garanzia | 2 anni | 2 anni | 2 anni |

Sirene Esterne Radio Bidirezionali

| Nome prodotto Codice SAP | DELTABELL/R-WE 361300052 | DELTABELL/B-WE 361300051 | DELTA-CW 361300050 |
|---|---|---|---|
| |  |  |  |
| Prezzo | 267.00€ | 267.00€ | 27.00€ |
| Caratteristiche tecniche | | | |
| Potenza suono | 98dB | 98dB | - |
| Lampeggiante a LED | ✓ | ✓ | - |
| Segnalazione acustica e luminosa stato inserimento | ✓ | ✓ | - |
| Tamper antiapertura ed antistrappo | ✓ | ✓ | - |
| Batteria al litio inclusa | 2x 3V 5Ahr (BATT-ES1) | 2x 3V 5Ahr (BATT-ES1) | - |
| Indicazione a LED del livello del segnale radio | ✓ | ✓ | - |
| Durata minima della batteria (anni) | 2 | 2 | - |
| Accessori | | | |
| Base in policarbonato | ✓ | ✓ | - |
| Coperchio fornito separatamente | ✓ | ✓ | Coperchio |
| Certificazione e Garanzia | | | |
| Conformità elettrica | CE | CE | CE |
| EN50131 | Grado 2 | Grado 2 | Grado 2 |
| Classe ambientale | II | II | II |
|  | CA12.01330 | CA12.01330 | CA12.01330 |
| Garanzia | 2 anni | 2 anni | 2 anni |

Batterie

| Nome prodotto / Codice SAP | Descrizione | Prezzo |
|-----------------------------------|--|--------|
| BATT-CR123A / 361300034 | Batteria ricambio CR123A, litio, 3v per MC1/SHOCK-WE e MC1MINI-WE. | 15.00€ |
| BATT-CR2 / 361300035 | Batteria ricambio trasmettitori CR2 litio, 3v per RS2-WE. | 12.00€ |

Batterie e ricambi

| Nome prodotto / Codice SAP | Descrizione | Prezzo |
|-------------------------------------|--|---------|
| BATT-CR34615D / 361300031 | Batteria di ricambio D-cel al litio 3v, 11Ah per Deltabell-WE MKI | 70.00€ |
| BATT-ES1 / 361300030 | Batterie di ricambio al litio 3v, 5Ah per Deltabell-WE MKII. Confezione 2 pezzi | 78.00€ |
| DELTA/MOD-WE / 361300049 | Modulo di ricambio wireless per sirena DELTABELL completo di batteria. | 235.00€ |
| |  +  =  DELTABELL Sirena esterna autoalimentata + DELTA-CW Coperchio in policarbonato | |

Tecnologia dei sensori da esterno

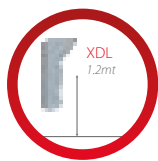

Rivelatori XDH / H - High mount / altezza di installazione - 2,4mt. L'ottica dell'XDH10TT-WE è costruita per essere posizionata in alto per ottenere la massima protezione dell'area con le 78 zone sensibili su 5 piani di rilevazione per ogni sensore infrarosso con l'apertura di 85 gradi.

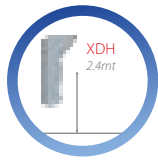

Rivelatori XDL / L - low mount / altezza di installazione. L'ottica dell'XDL15TT-WE è progettata per essere installata in basso ottenendo la massima immunità agli animali. Il rivelatore protegge l'area con 7 zone sensibili su un piano di rilevazione per ogni sensore infrarosso con una apertura di 14 gradi.



Tecnologia di Triplo rilevamento, utilizza una logica di rilevamento con tre segnali in cui l'allarme è generato solo quando i due sensori PIR e la MW sono attivati in un determinato periodo di tempo. Questa tecnologia è progettata per migliorare l'immunità ai falsi allarmi dei rivelatori.

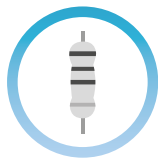

Resistenze di bilanciamento a bordo riducono il tempo di installazione. La gamma dei valori copre la maggior parte delle centrali utilizzate.



Compensazione digitale della temperatura regola digitalmente la sensibilità dei rivelatori, ciò consente di mantenerla costante anche in condizioni di temperatura fluttuante.

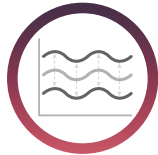

La tecnologia IFT (soglie di allarme indipendenti e fluttuanti) assicura che le soglie di allarme siano sempre mantenute entro limiti predeterminati discriminando i disturbi ambientali.



La tecnologia Anti-Blocking garantisce la rilevazione anche quando l'area di rilevamento è bloccata da oggetti che impediscono la rivelazione e sono stati posizionati oltre l'area di anti-mascheramento.



Sensibilità automatica consente al rivelatore di auto-adattarsi alle mutevoli condizioni ambientali, assicurando che la soglia di rilevamento viene mantenuta, pur eliminando i falsi allarmi.



La tecnologia antimascheramento (anti-spray) regolabile offre una protezione unica contro i tentativi di mascheramento dei sensori PIR e microonda e rileva il mascheramento con qualunque materiale (cartone, nastro adesivo, spray, lacca, foglio d'alluminio).



Differenti frequenze della microonda danno la possibilità di posizionare i rivelatori vicini, anche nello stesso locale, evitando il rischio di falsi allarmi dovuti alle interferenze delle microonde.



La tecnologia di discriminazione della oscillazione vegetazione permette al rivelatore di distinguere il movimento regolare della vegetazione da un intruso, garantendo la massima protezione dai falsi allarmi.

Rivelatori radio bidirezionali per esterni

Rivelatori radio bidirezionali per esterno a Tripla Tecnologia

| Nome Prodotto Codice SAP | XDH10TT-WE 361300010 | XDL15TT-WE - |
|-----------------------------|--------------------------------|------------------------|
|-----------------------------|--------------------------------|------------------------|



| Prezzo | 394.00€ | Disponibile da Gennaio 2017 |
|--------|---------|--------------------------------|
|--------|---------|--------------------------------|

| Caratteristiche | | |
|--------------------------------|-------------|-------|
| Tipo rivelatore | XDH | XDL |
| Altezza installazione ottimale | 2,4mt | 1,2mt |
| Copertura | Volumetrica | Tenda |
| Portata massima | 10mt | 15mt |
| Rivelatore immune agli animali | 10kg | 25kg |

| Caratteristiche tecniche | | |
|--|------------------------------|---|
| Radio bidirezionale | | ✓ |
| Logica di triplo rivelamento | 2x infrarossi + 1x microonda | |
| Sensibilità automatica | | ✓ |
| Tecnologia IFT Digitale | | ✓ |
| Compensazione della temperatura | Digitale | |
| 3 Indicazioni a LED per Microonda, Infrarossi, Allarme | | ✓ |
| 3 diverse frequenze della microonda | | ✓ |
| Cicalino di walk test integrato | | ✓ |
| Tamper antiapertura ed antistrappo | | ✓ |

| Specifiche elettriche | | |
|-------------------------------------|--------------------------------------|--|
| Frequenza trasmissione | 868MHz, FM Transceiver banda stretta | |
| Metodo di trasmissione | Protocollo radio cifrato 128 bit | |
| Portata in spazio aperto | 1600mt | |
| Batteria Lito 3V inclusa | 2x 3V 5Ahr (BATT-ES1) | |
| Durata minima della batteria (anni) | 3 | |
| Guscio di plastica | Policarbonato | |
| Scheda | Tropicalizzata | |
| Ottica | Sigillata | |
| Protezione lenti dal sole | Filtro UV | |
| Grado di protezione ambientale | IP55 | |

| Altro | | |
|---|-----------------------|--|
| Temperatura di funzionamento stoccaggio | -30/+55°C -40/+50°C | |
| Peso | 500g | |
| Dimensioni | 180 x 80 x 105mm | |

| Accessori | | |
|-------------------------------|---|---|
| 2 maschere varifocali incluse | ✓ | ✗ |
| 2 maschere fisse incluse | ✓ | ✗ |

| Certificazioni e Garanzia | | |
|---------------------------|--------------------|--|
| Conformità elettrica | CE | |
| EN50131 | Grado 2 | |
| Classe ambientale | IV | |
| | Autocertificazione | |
| Garanzia | 2 anni | |

Batterie

| Nome prodotto / Codice SAP | Descrizione | Prezzo |
|-----------------------------|--|--------|
| BATT-ES1 / 361300030 | Batterie di ricambio al litio 3v, 5Ah per Deltabell-WE MKII. Confezione 2 pezzi | 78.00€ |



Accessori

| Nome prodotto / Codice SAP | Descrizione | Prezzo |
|------------------------------------|---|--------|
| XD-WALLBRACKET / 361300068 | Staffa da parete orientabile +/- 45 Gradi con protezione tamper antistrappo. Viti e tasselli inclusi. | 78.00€ |
| XD-45D-ADAPTER / 361300070 | Adattatore a 45 Gradi per staffa XD-WALLBRACKET. Consente ai rivelatori XD di essere orientati a 90 Gradi per la protezione lungo le pareti esterne. Viti e tasselli inclusi. | 13.00€ |
| XD-FIXEDBRACKET / 361300069 | Staffa da parete a contenitore con meccanismo di tamper antistrappo. Utilizzabile per creare una protezione perimetrale lungo le pareti esterne. | 49.00€ |
| XD-LENS 5 / 361300013 | Lente Volumetrica di ricambio per prodotti XDH. Installazione 2,4m, 85 Gradi, 10m di portata, (10pz). | 75.00€ |
| XD-LENS 4 / 361300067 | Lente di ricambio lunga portata per prodotti XDL. Installazione da 1m fino a 1,5m; 14 Gradi; 15m di portata, (10pz). | 75.00€ |

XDH10TT-WE - Altezza di montaggio 2,4mt

Diagramma della lente XD-LENS5

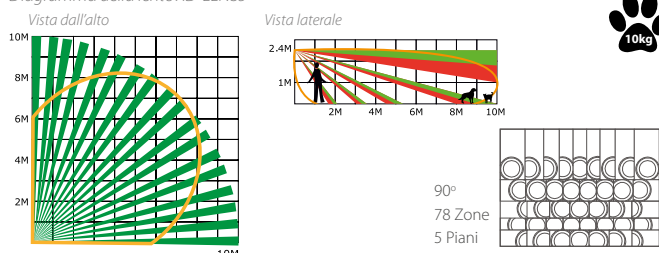

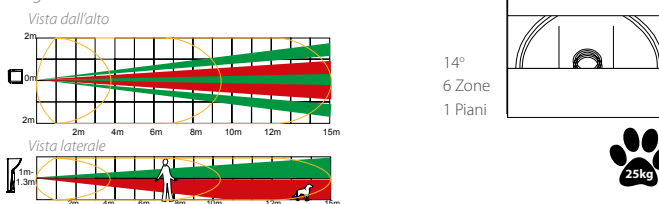

XDL15TT-WE - Altezza di montaggio 1,2mt

Diagramma della lente XD-LENS4



Rivelatori da esterno filari

Rivelatori per Esterno Tripla Tecnologia

| Nome Prodotto Codice SAP | XDH10TT-AM 361300079 | XDL15TT-AM 361300078 |
|---|--|---|
| |  |  |
| Prezzo | 200.00€ | 200.00€ |
| Tipologia ottica e portata | | |
| Tipo rivelatore | XDH | XDL |
| Altezza installazione ottimale | 2,4mt | 1,2mt |
| Protezione antimascheramento (Anti Spray) regolabile | ✓ | ✓ |
| Portata massima | 10mt | 15mt |
| Copertura | Volumetrica 90 Gradi | Raggio stretto 14 Gradi (Tenda) |
| Rivelatore immune agli animali | 10kg | 25kg |
| Caratteristiche tecniche | | |
| Tecnologia anti blocking | ✓ | ✗ |
| Logica di triplo rivelamento | 2x infrarossi + 1x microonda | 2x infrarossi + 1x microonda |
| Sensibilità automatica | ✓ | ✓ |
| Tecnologia IFT Digitale | ✓ | ✓ |
| Compensazione della temperatura | digitale | digitale |
| Indicazioni separate Microonda, Infrarossi, Allarme | ✓ | ✓ |
| 3 frequenze Microonda per evitare interferenze | ✓ | ✓ |
| Cicalino allarme integrato | ✓ | ✓ |
| Resistenze di fine linea selezionabili a bordo | ✓ | ✓ |
| Tamper antiapertura ed antistrappo | ✓ | ✓ |
| Caratteristiche elettriche | | |
| Uscita relè | 3x SELV limiti; 60Vcc 50mA (43.4VAC in picco) | |
| Interruttore tamper | 12Vcc 50mA frontale e antistrappo | |
| Consumo corrente a riposo / allarme | 23mA / 30mA | |
| Relè | Allarme NC, Tamper, Mask/Guasto, Allarme NO | |
| Tensione | 9-16Vcc, 13.8Vcc - 13.8Vcc nominali | |
| Immunità al RFI onda modulata (AM) e impulsiva modulata (PM) 80-2700MHz | 25 V/m | |
| Immunità al RFI onda continua (CW) 80-2700MHz | 75 V/m | |
| Frequenze delle microonde PTT | 9.87, 9.90, 9.91 GHz | |
| Filtro alla luce diretta | >6500 Lux | |
| Ottica | Ottica sigillata | |
| Configurazione geometrica lenti | 2D | |
| Protezione | IP55 | |
| Velocità di rilevamento | 0.25 - 3 m/s | |
| Altro | | |
| Temperatura di funzionamento stoccaggio | -30/+50 -40/+70 | |
| Peso | 300g | |
| Dimensioni | 118 x 77 x 84mm | |
| Accessori | | |
| 2 maschere varifocali incluse | ✓ | ✗ |
| 2 maschere fisse incluse | ✓ | ✗ |
| Certificazioni e Garanzia | | |
| Conformità elettrica | CE | CE |
| EN50131 | Grado 3 | Grado 3 |
| Classe ambientale | IV | IV |
| | Autocertificazione | |
| Garanzia | 5 anni | 5 anni |

Prodotti, ricambi e Listino prezzi

Diagramma delle lenti

XDH10TT-AM - Altezza di montaggio 2.4mt

Diagramma della lente XD-LENS5

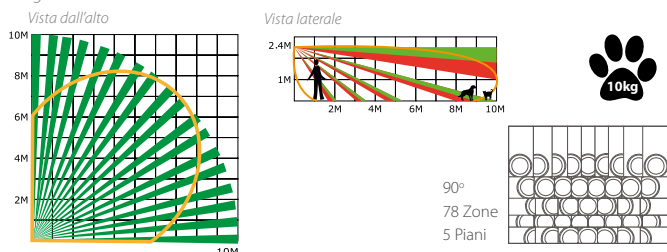

XDL15TT-AM - Altezza di montaggio 1.2mt

Diagramma della lente XD-LENS4

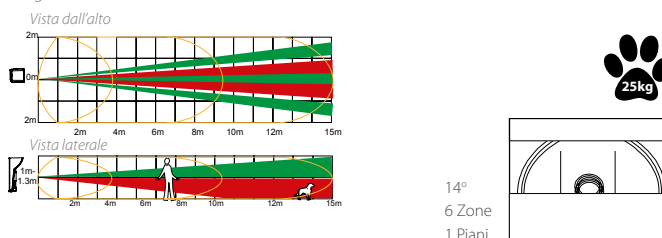

Facile da installare

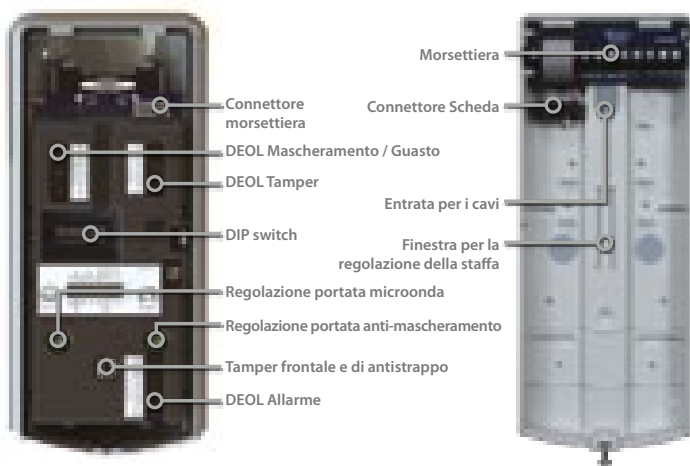

Lenti di ricambio

| Nome prodotto / Codice SAP | Descrizione | Prezzo |
|------------------------------|--|--------|
| XD-LENS 5 / 361300013 | Lente Volumetrica di ricambio per prodotti XDH. Installazione 2.4m, 85 Gradi, 10m di portata, (10pz). | 75.00€ |
| XD-LENS 4 / 361300067 | Lente di ricambio lunga portata per prodotti XDL. Installazione da 1m fino a 1,5m; 14 Gradi; 15m di portata, (10pz). | 75.00€ |

2 x XDL15TT-AM con la staffa XD-FIXED-BRACKET

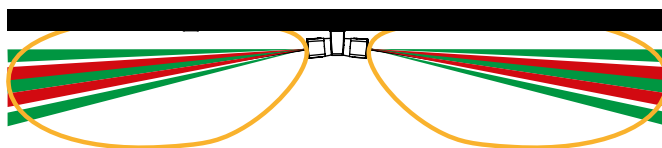

Accessori

| Nome prodotto / Codice SAP | Descrizione | Prezzo |
|------------------------------------|---|--------|
| XD-WALLBRACKET / 361300068 | Staffa da parete orientabile +/- 45 Gradi con protezione tamper antistrappo. Viti e tasselli inclusi. | 78.00€ |
| XD-45D-ADAPTER / 361300070 | Adattatore a 45 Gradi per staffa XD-WALLBRACKET. Consente ai rivelatori XD di essere orientati a 90 Gradi per la protezione lungo le pareti esterne. Viti e tasselli inclusi. | 13.00€ |
| XD-FIXEDBRACKET / 361300069 | Staffa da parete a contenitore con meccanismo di tamper antistrappo. Utilizzabile per creare una protezione perimetrale lungo le pareti esterne. | 49.00€ |



Doppia tecnologia



La **Doppia tecnologia** migliora l'affidabilità dei rivelatori; per ottenere una condizione di allarme è necessario che entrambe le tecnologie siano attivate contemporaneamente, ciò riduce la possibilità di falsi allarmi.



Tecnologia BLUE WAVE migliora l'immunità dei rivelatori ai disturbi infrarossi attraverso l'elaborazione avanzata del segnale e sistema ottico 3D.



Compensazione digitale della temperatura regola digitalmente la sensibilità dei rivelatori, ciò consente di mantenerla costante anche in condizioni di temperatura fluttuante.



Tecnologia AND/OR Anticloaking permette la rilevazione di intrusi anche se utilizzano indumenti neutri che annullano le emissioni dei raggi infrarossi. In tali condizioni questa tecnologia dà priorità alla rilevazione della Microonda del rivelatore.



La **tecnologia IFT** (soglie di allarme indipendenti e fluttuanti) assicura che le soglie di allarme siano sempre mantenute entro limiti predeterminati discriminando i disturbi ambientali.



Sensibilità automatica consente al rivelatore di auto-adattarsi alle mutevoli condizioni ambientali, assicurando che la soglia di rilevamento sia mantenuta, pur eliminando i falsi allarmi.



La **tecnologia antimascheramento (anti-spray)** regolabile, offre una protezione unica contro i tentativi di mascheramento dei sensori PIR e microonda e rileva mascheramento con qualunque materiale (cartone, nastro adesivo, spray, lacca, foglio d'alluminio).

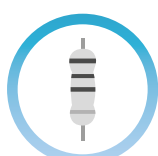

Resistenze di bilanciamento a bordo riducono il tempo di installazione. La gamma dei valori copre la maggior parte delle centrali utilizzate.









Differenti frequenze della microonda danno la possibilità di posizionare i rivelatori vicini, anche nello stesso locale, evitando il rischio di falsi allarmi dovuti alle interferenze delle microonde.







La **tecnologia Anti-Blocking** garantisce la rilevazione anche quando l'area di rilevamento è bloccata da oggetti che impediscono la rivelazione e posizionati oltre l'area di anti-mascheramento.

Prodotti, ricambi e Listino prezzi

Rivelatori di Movimento Radio Bidirezionale

| Nome Prodotto Codice SAP | KX12DT-WE 361300020 | KX10DTP-WE 361300018 | KX12DQ-WE 361300016 | KX10DP-WE 361300015 | KX15DC-WE 361300014 | KX25LR-WE 361300009 |
|---|---|---|--|---|---|---|
| |  |  |  |  |  |  |
| Prezzo | 178.00€ | 189.00€ | 135.00€ | 154.00€ | 164.00€ | 164.00€ |
| Caratteristiche della lente | | | | | | |
| Tecnologia di rivelazione | Doppia tecnologia | | Infrarosso | Infrarosso | Infrarosso | Infrarosso |
| Rivelatore immune agli animali | x | 25kg | x | 25kg | x | x |
| Copertura | Volumetrica | | Volumetrica Quad | | Tenda | Lunga Portata |
| Portata massima | 12mt | 10mt | 12mt | 10mt | 15mt | 18mt |
| Altezza installazione ottimale | 1,8-2,4mt | 1,8-2,4mt | 1,8-2,4mt | 1,8-2,4mt | fino a 4mt | 1,8-2,4mt |
| Protezione dell'area sottostante (Antistrisciamento) | ✓ | x | ✓ | x | ✓ | ✓ |
| Caratteristiche tecniche | | | | | | |
| Tecnologia Blue Wave | ✓ | ✓ | ✓ | ✓ | ✓ | ✓ |
| Sensibilità automatica | ✓ | ✓ | ✓ | ✓ | ✓ | ✓ |
| Compensazione digitale della temperatura | ✓ | ✓ | ✓ | ✓ | ✓ | ✓ |
| Tamper antiapertura ed antistrappo | ✓ | ✓ | ✓ | ✓ | ✓ | ✓ |
| Indicazioni separate per: Microonda, Infrarosso e Allarme | ✓ | ✓ | x | x | x | x |
| 3 Frequenze microonda disponibili per evitare interferenze | ✓ | ✓ | x | x | x | x |
| Indicazione a LED del livello del segnale radio | ✓ | ✓ | ✓ | ✓ | ✓ | ✓ |
| Specifiche elettriche | | | | | | |
| Frequenza trasmissione | 868MHz, FM Transceiver banda stretta | | | | | |
| Metodo di trasmissione | Protocollo radio cifrato 128 bit | | | | | |
| Portata in spazio aperto | 1600mt | | | | | |
| Batteria Litio 3V inclusa | 2x CR123A | 2x CR123A | 1x CR123A | 1x CR123A | 1x CR123A | 1x CR123A |
| Durata minima della batteria (anni) | 2 | 2 | 2 | 2 | 2 | 2 |
| Altro | | | | | | |
| Temperatura di funzionamento stoccaggio | -10/+40°C -20/+50°C | | | | | |
| Peso | 135g | | | 125g | | |
| Dimensioni | 117 x 69 x 59mm | | | 117 x 69 x 50mm | | |
| Certificazioni e Garanzie | | | | | | |
| Conformità elettrica | CE | CE | CE | CE | CE | CE |
| EN50131 | Grado 2 | Grado 2 | Grado 2 | Grado 2 | Grado 2 | Grado 2 |
| Classe ambientale | II | II | II | II | II | II |
|  | CA12.01483 | CA12.01484 | CA12.01325 | CA12.01426 | CA12.01427 | CA12.01428 |
| Garanzia | 2 anni | 2 anni | 2 anni | 2 anni | 2 anni | 2 anni |

Accessori

| Nome prodotto / Codice SAP | Descrizione | Prezzo | Nome prodotto / Codice SAP | Descrizione | Prezzo |
|---|---|--------|---|--|--------|
| KXBRACKET-C / 361300066 | Staffa a soffitto per rivelatori serie KX | 45.00€ | KX18-LC / 361300064 | Lente di ricambio a tenda (curtain). Portata 18mt, apertura lente 85 gradi, 74 zone, 7 livelli. Confezione di 3pz. | 24.00€ |
|  | | |  | | |
| KXBRACKET-W / 361300065 | Staffa a parete per rivelatori serie KX | 45.00€ | KX30-LR / 361300063 | Lente di ricambio lunga portata. Portata 30mt, apertura lente 20 gradi, 46 zone, 6 Livelli. Confezione di 3pz. | 24.00€ |
|  | | |  | | |
| BATT-CR123A / 361300034 | Batteria di ricambio CR123A, litio, 3v | 15.00€ | KX15-VL / 361300011 | Lente di ricambio volumetrica. Portata 15mt, apertura lente 20 gradi, 24 zone, 6 Livelli. Confezione di 3pz. | 24.00€ |
|  | | |  | | |

Diagrammi delle lenti

KX12DT-WE

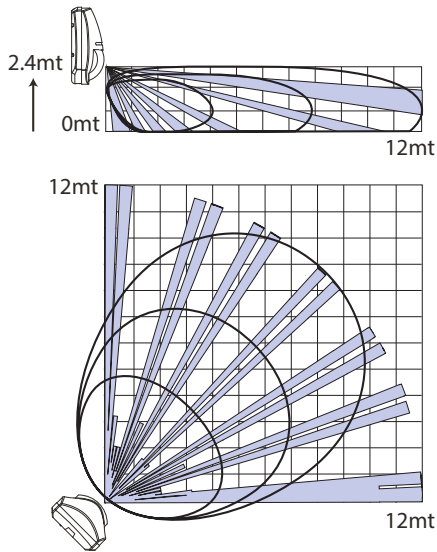

Lente: KX15-VL

KX10DTP-WE

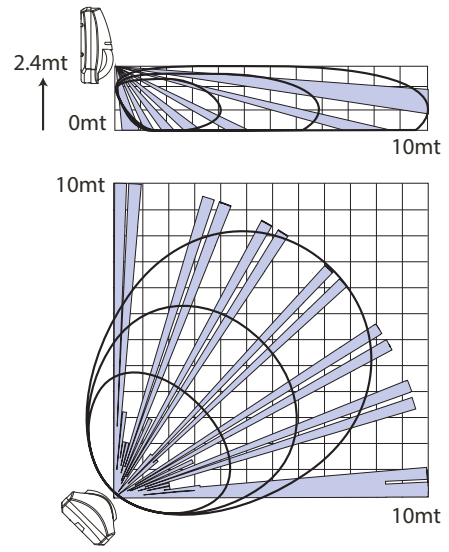

Lente: KX15-VL

KX10DP-WE

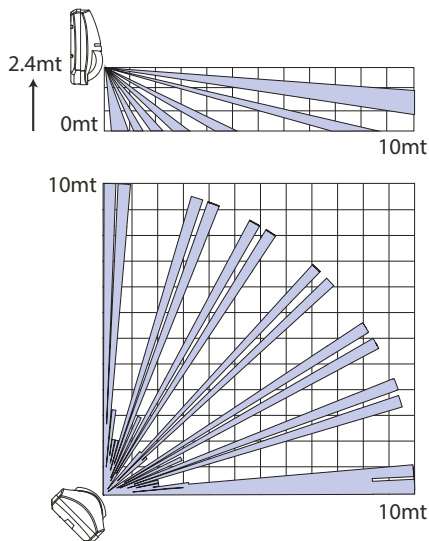

Lente: KX15-VL

KX12DQ-WE

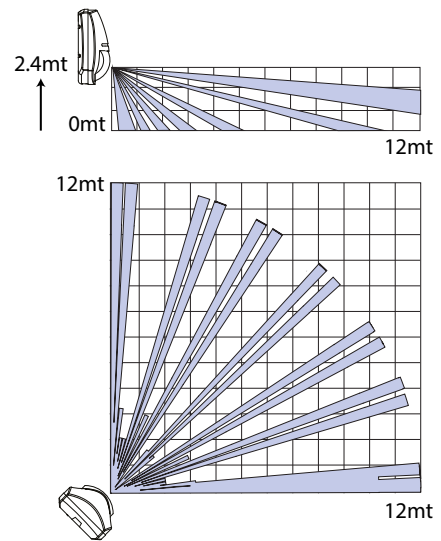

Lente: KX15-VL

KX25LR-WE

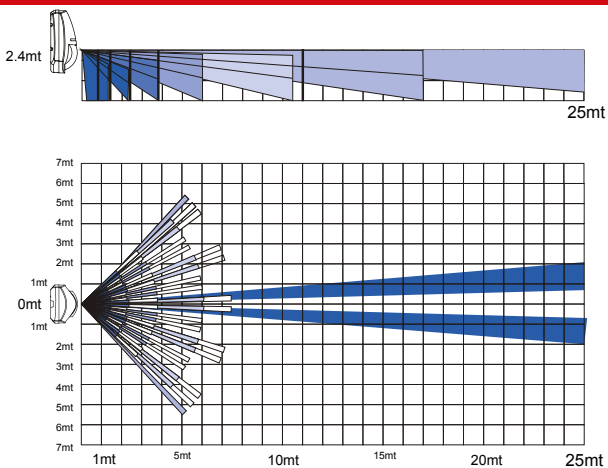

Lente: KX30-LR

KX15DC-WE

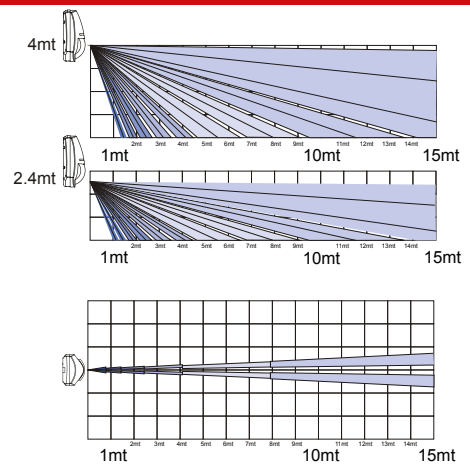

Lente: KX18-LC

Rivelatori Doppia Tecnologia da interno KX

Rivelatori a Doppia Tecnologia





| Nome Prodotto Codice SAP | KX15DT 361300108 | KX10DTP 361300080 | KX15DTAM 361300072 |
|--|---|---|---|
| |  |  |  |
| Prezzo | 50.00€ | 54.00€ | 75.00€ |
| Tipologia ottica e portata | | | |
| Protezione antimascheramento (Anti Spray) regolabile | x | x | ✓ |
| Copertura | Volumetrica | Volumetrica | Volumetrica / Tenda / Lunga portata |
| Rivelatore immune agli animali | x | 25kg | x |
| Portata massima | 15mt | 10mt | 15mt / 18 mt |
| Altezza installazione ottimale | 1,8mt - 2,4mt | 1,8mt - 2,4mt | 1,8mt - 2,4mt |
| Protezione dell'area immediata sotto il sensore | ✓ | x | ✓ |
| Caratteristiche tecniche | | | |
| Tecnologia Blue Wave | ✓ | ✓ | ✓ |
| Sensibilità automatica | ✓ | ✓ | ✓ |
| Compensazione digitale della temperatura | ✓ | ✓ | ✓ |
| Tecnologia anticlocking AND/OR | ✓ | ✓ | ✓ |
| Indicazioni separate Microonda, Infrarosso, Allarme | ✓ | ✓ | ✓ |
| 3 frequenze Microonda per evitare interferenze | ✓ | ✓ | ✓ |
| Resistenze di fine linea selezionabili a bordo | ✓ | ✓ | ✓ |
| Tamper antiapertura ed antistrappo | ✓ | ✓ | ✓ |
| Caratteristiche elettriche | | | |
| Alimentazione | 9-16 Vcc (12Vcc nominale) | | |
| Assorbimento a riposo | 23mA | | |
| Assorbimento in allarme | 30mA | | |
| Tipologia del Relè | Solid state | | |
| Uscita relè | 60Vcc, 50mA Protetto | | |
| Interruttore tamper | 12Vcc max, 50mA max | | |
| Immunità al RFI onda continua (CW), modulata (AM) e impulsiva modulata (PM) 80-2700MHz | 25 V/m | | |
| Frequenze delle microonde FCC | 10.515, 10.525, 10.535GHz | | |
| Durata allarme | 2.5 secondi | | |
| Velocità di rilevamento | 0.3 - 3m/s | | |
| Filtro alla luce diretta | 6500 Lux | | |
| Ottica | Ottica sigillata | | |
| Configurazione geometrica lenti | 3D | | |
| Altro | | | |
| Temperature di funzionamento stoccaggio | -30°C -50°C -40°C - 70°C | | |
| Peso | 125g | | |
| Dimensioni | 117 x 69 x 55 mm | | |
| Accessori inclusi | | | |
| Staffa da soffitto e parete (KXBRACKET-C, KXBRACKET-W) | ✓ | ✓ | ✓ |
| Lenti lunga portata e tenda (KX30-LR e KX18-LC) | x | x | ✓ |
| Kit tamper antistrappo (KX-TAMPER) | x | x | ✓ |
| Certificazioni e Garanzia | | | |
| Conformità elettrica | CE | CE | CE |
| EN50131 | Grado 2 | Grado 2 | Grado 3 |
| Classe ambientale | II | II | II |
|  | CA12.01175 | CA12.01425 | CA12.01176 |
| Garanzia | 5 anni | 5 anni | 5 anni |

Diagramma delle Lenti , Peso e Dimensioni

KX15DT - KX15DTAM

Lente volumetrica 15m

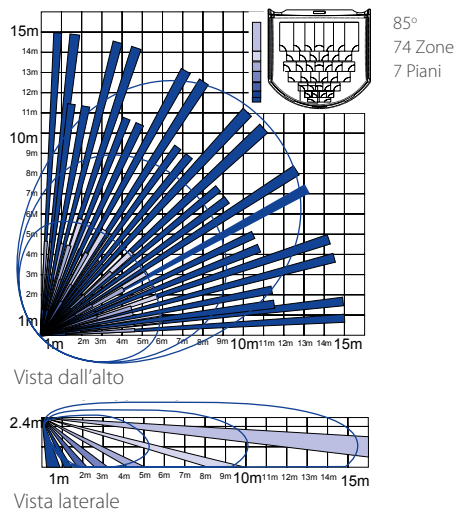

Lente: KX15-VL

KX15DTAM (lunga portata)

Lente lungo raggio 30m

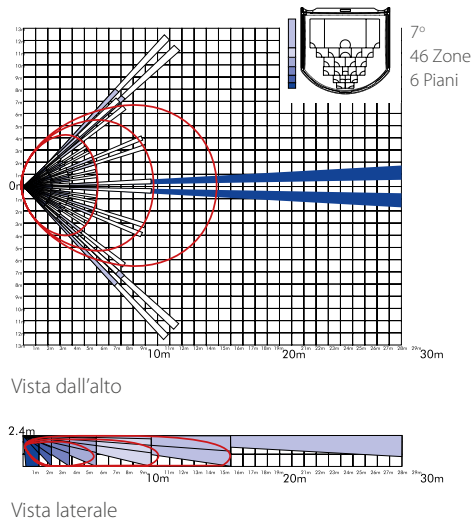

Lente: KX30-LR

KX15DTAM (tenda verticale)

Lente tenda verticale 18mt

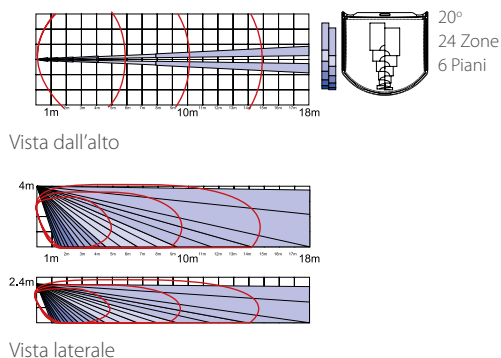

Lente: KX18-LC

Zona Antismacchiamento

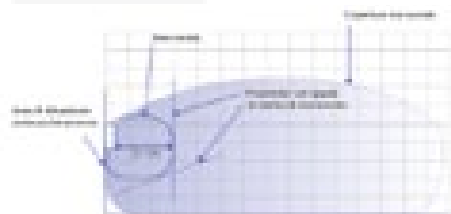

Accessori per i Rivelatori di Movimento

| Nome prodotto / Codice SAP | Descrizione | Prezzo |
|----------------------------|--|--------|
| KX18-LC / 361300064 | Lente di ricambio a tenda (curtain). Portata 18mt, apertura lente 85 gradi, 74 zone, 7 livelli. Confezione di 3pz. | 24.00€ |
| KX30-LR / 361300063 | Lente di ricambio lunga portata. Portata 30mt, apertura lente 20 gradi, 46 zone, 6 livelli. Confezione di 3pz. | 24.00€ |

| Nome prodotto / Codice SAP | Descrizione | Prezzo |
|------------------------------|--|--------|
| KX15-VL / 361300011 | Lente di ricambio volumetrica. Portata 15mt, apertura lente 20 gradi, 24 zone, 6 Livelli. Confezione di 3pz. | 24.00€ |
| KX-TAMPER / 361300074 | Tamper kit per utilizzare con le staffe KX. Confezione di 10pz. | 90.00€ |



Tecnologia rivelatori ad infrarossi



Tecnologia BLUE WAVE migliora l'immunità dei rivelatori ai disturbi infrarossi attraverso l'elaborazione avanzata del segnale e sistema ottico 3D.



Compensazione digitale della temperatura regola digitalmente la sensibilità dei rivelatori, ciò consente di mantenerla costante anche in condizioni di temperatura fluttuante.

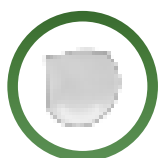

Sensibilità automatica consente al rivelatore di auto-adattarsi alle mutevoli condizioni ambientali, assicurando che la soglia di rilevamento viene sia mantenuta, pur eliminando i falsi allarmi.

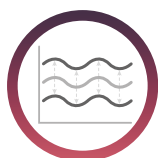

Sistema ottico 3D riesce a focalizzare meglio le zone, migliora la rilevazione dei bersagli mobili e garantisce segnali più precisi ricevuti dal sensore PIR e permette la copertura dell'area sottostante al rivelatore (Antistrisciamento).



La tecnologia IFT (soglie di allarme indipendenti e fluttuanti) assicura che le soglie di allarme siano sempre mantenute entro limiti predeterminati discriminando i disturbi ambientali.

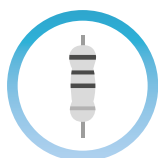

Resistenze di bilanciamento a bordo riducono il tempo di installazione. La gamma dei valori copre la maggior parte delle centrali utilizzate.



Le Custodie in plastica ABS con uno spessore di 3 millimetri sono utilizzate su tutti i rivelatori e assicurano un'ottima resistenza alla deformazione dell'ottica garantendo prestazioni costanti nel tempo.



Tecnologia di installazione a soffitto combina l'esclusivo sensore quad interfacciato con il sistema ottico a 360 gradi per ottenere una copertura volumetrica superiore, unita all'altezza di installazione fino a 4 mt.

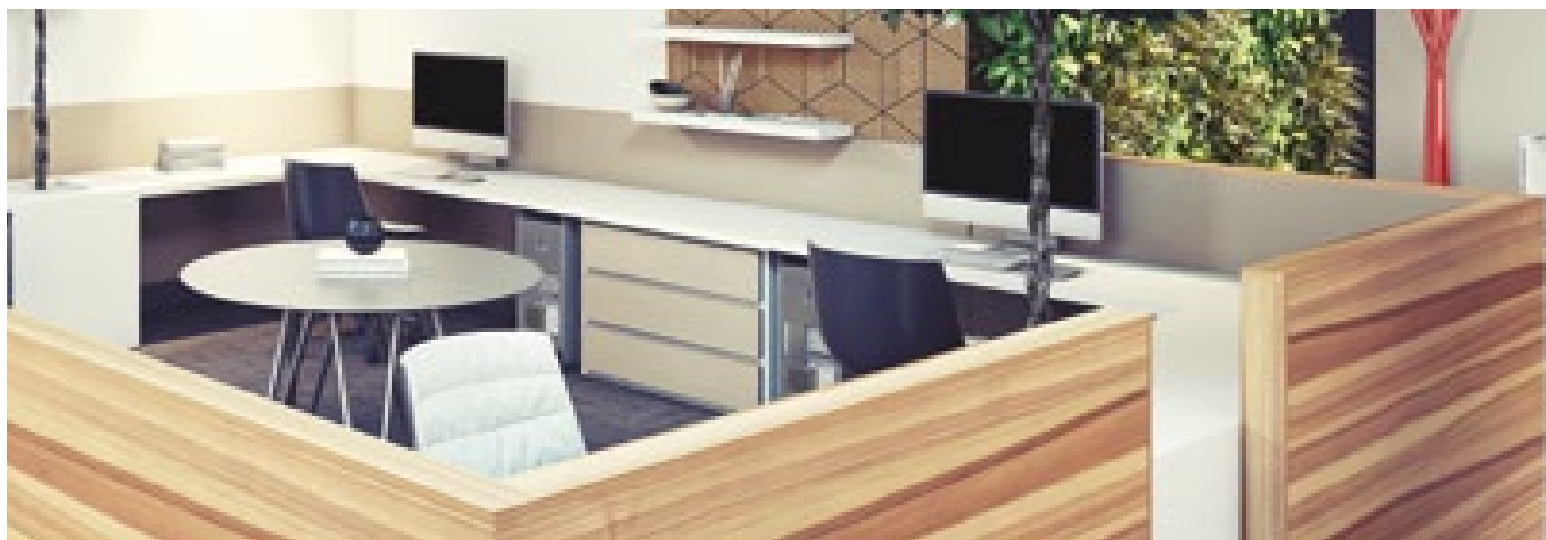





Rivelatori ad infrarossi da interno KX



Serie KX

Rivelatori ad Infrarosso Serie KX



| Nome Prodotto Codice SAP | KX15DD 361300085 | KX15DQ 361300084 | KX10DP 361300082 | KX18DC 361300083 |
|---|--|--|--|--|
| |  |  |  |  |
| Prezzo | 27.00€ | 37.00€ | 30.00€ | 43.00€ |
| Tipologia ottica e portata | | | | |
| Copertura | Volumetrica | Volumetrica | Volumetrica | Tenda/Lunga Portata |
| Portata massima | 15mt | 15mt | 10mt | 18mt / 30mt |
| Altezza installazione ottimale | 1,8-2,4mt | 1,8-2,4mt | 1,8-2,4mt | fino a 4mt |
| Protezione dell'area sottostante (antistrisciamento) | ✓ | ✓ | ✗ | ✓ |
| Rivelatore immune agli animali | ✗ | ✗ | 25kg | ✗ |
| Caratteristiche tecniche | | | | |
| Tecnologia Blue Wave | ✓ | ✓ | ✓ | ✓ |
| Sensibilità | Automatica | Automatica | Automatica | Automatica |
| Compensazione della temperatura | Digitale | Digitale | Digitale | Digitale |
| Sensore infrarosso | Dual | Quad | Dual | Dual |
| Resistenze di fine linea selezionabili | ✓ | ✓ | ✓ | ✓ |
| Tamper antiapertura ed antistrappo | ✓ | ✓ | ✓ | ✓ |
| Altro | | | | |
| Peso | 125g | | | |
| Dimensioni | 117 x 69 x 55mm | | | |
| Accessori inclusi | | | | |
| Staffa da soffitto | ✓ | ✓ | ✓ | ✓ |
| Staffa da muro | ✓ | ✓ | ✓ | ✓ |
| Lente aggiuntiva per lunga portata, KX30-LR | ✗ | ✗ | ✗ | ✓ |
| Certificazioni e Garanzia | | | | |
| Conformità elettrica | CE | CE | CE | CE |
| EN50131 | Grado 2 | Grado 2 | Grado 2 | Grado 2 |
| Classe ambientale | II | II | II | II |
|  | CA12.01171 | CA12.01172 | CA12.01173 | CA12.01174 |
| Garanzia | 5 anni | 5 anni | 5 anni | 5 anni |

| CARATTERISTICHE ELETTRICHE | |
|---|------------------------|
| Tensione | 9-16Vcc (12V nominale) |
| Consumo corrente a riposo | 11mA |
| Consumo corrente in allarme | 13mA |
| Relè | Elettronico |
| Uscita relè | 60Vcc, 50mA Protetto |
| Interruttore tamper | 12V max, 50mA max |
| Immunità al RFI onda continua (CW) 80-2700MHz | 10V/m |
| Immunità al RFI onda continua modulata (AM) 80-2700MHz | 10V/m |
| Immunità al RFI onda impulsiva modulata (PM) 80-2700MHz | 10V/m |

| CARATTERISTICHE DI FUNZIONAMENTO | |
|----------------------------------|--------------|
| Durata allarme | 2.5 secondi |
| Velocità di rilevamento | 0.3 - 3m/s |
| Temperatura di funzionamento | -30°C - 70°C |
| Temperatura di stoccaggio | -40°C - 80°C |

| OTTICA | |
|---------------------------------|------------------|
| Filtro alla luce diretta | 6500 Lux |
| Ottica | Ottica sigillata |
| Configurazione geometrica lenti | 3D |

Ricambi

| Nome prodotto / Codice SAP | Descrizione | Prezzo |
|--|--|--------|
| KXBRACKET-C / 361300066 | Staffa di ricambio a soffitto per rivelatori serie KX. | 45.00€ |
|  | | |
| KXBRACKET-W / 361300065 | Staffa di ricambio a parete per rivelatori serie KX. | 45.00€ |
|  | | |

Prodotti, ricambi e Listino prezzi

Accessori e ricambi

| Nome prodotto / Codice SAP | Descrizione | Prezzo | Nome prodotto / Codice SAP | Descrizione | Prezzo |
|----------------------------|--|--------|------------------------------|--|--------|
| KX18-LC / 361300064 | Lente di ricambio a tenda (curtain). Portata 18mt, apertura lente 85 gradi, 74 zone, 7 livelli. Confezione di 3pz. | 24.00€ | KX15-VL / 361300011 | Lente di ricambio volumetrica. Portata 15mt, apertura lente 20 gradi, 24 zone, 6 Livelli. Confezione di 3pz. | 24.00€ |
| KX30-LR / 361300063 | Lente di ricambio lunga portata. Portata 30mt, apertura lente 20 gradi, 46 zone, 6 Livelli. Confezione di 3pz. | 24.00€ | KX-TAMPER / 361300074 | Tamper kit per utilizzare con le staffe KX. Confezione di 10pz. | 90.00€ |

Diagramma delle lenti

KX15DD - KX15DQ

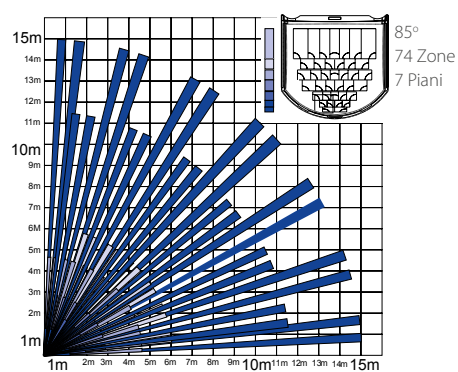

Vista dall'alto

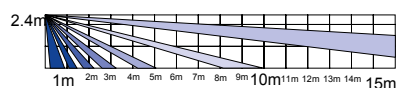

Vista laterale

Lente: KX15VL

KX10DP

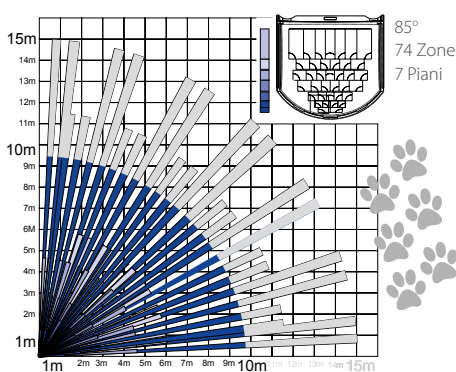

Vista dall'alto

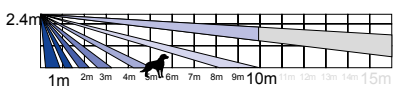

Vista laterale

Lente: KX15VL

KX18DC (lunga portata)

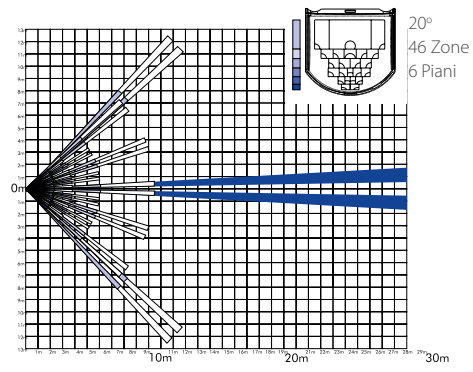

Vista dall'alto

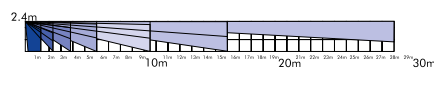

Vista laterale

Lente: KX30LR

KX18DC (tenda verticale)

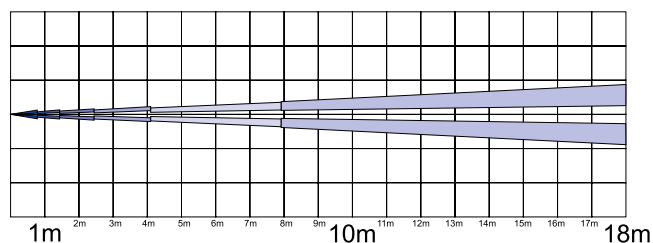

Vista dall'alto

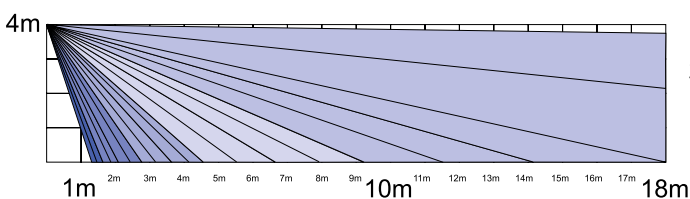

Vista laterale

Lente: KX18LC

Rivelatori ad infrarossi da interno COLT

Serie Colt D

Rivelatori ad Infrarosso Serie Colt D

Nome Prodotto **COLT10DL**
Codice SAP 361300081



Prezzo **17.00€**

Tipologia ottica e portata

| | |
|---|-----------|
| Copertura volumetrica: Apertura 90 Gradi, 56 zone a 5 livelli | ✓ |
| Portata massima | 10m |
| Altezza installazione ottimale | 1,8-2,4mt |
| Rivelatore immune agli animali | 10kg |

Caratteristiche tecniche

| | |
|--|---|
| Tecnologia IFT digitale | ✗ |
| Tecnologia digi logic | ✓ |
| Sensibilità automatica | ✗ |
| Compensazione digitale della temperatura | ✗ |
| Compensazione automatica della temperatura | ✓ |
| Tamper antiapertura | ✓ |

Altro

| | |
|------------|-----------------|
| Peso | 58g |
| Dimensioni | 82 x 50 x 41 mm |

Certificazioni e Garanzia

| | |
|----------------------|---------|
| Conformità elettrica | CE |
| EN50131 | Grado 2 |
| Classe ambientale | II |



Autocertificazione

Garanzia 5 anni

Diagramma delle lenti

COLT10DL e COLT10DP

Vista dall'alto



Diagramma della lente - Lente 5



Vista laterale

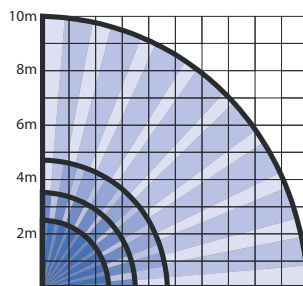
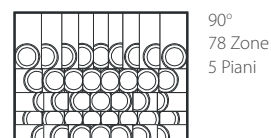
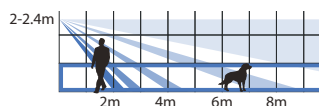

Ricambi

| Nome prodotto / Codice SAP | Descrizione | Prezzo |
|--------------------------------|---|--------|
| LENS 5 /- | Lente Volumetrica di ricambio apertura 90°, 56 zone a 5 livelli (3pz) | 24.00€ |
| KXBRACKET-C / 361300066 | Staffa di ricambio a soffitto per rivelatori serie KX. | 45.00€ |
| KXBRACKET-W / 361300065 | Staffa di ricambio a parete per rivelatori serie KX | 45.00€ |

Rivelatore ad infrarosso da soffitto Octopus EP



Octopus EP

Diagramma delle Lenti

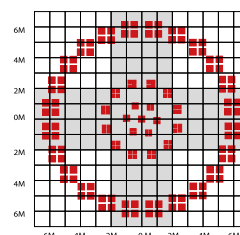

Vista laterale

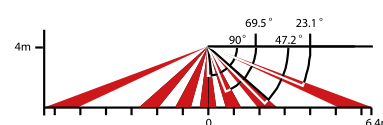

Vista dall'alto

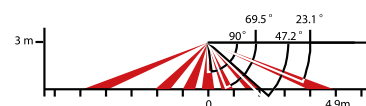

Apertura 360 Gradi
156 zone
3 livelli

Rivelatore ad Infrarosso per Soffitto Serie Octopus

Nome Prodotto
Codice SAP

Octopus EP
361300071

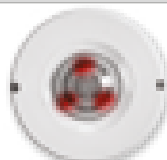

Prezzo 59.00€

Tipologia ottica e portata

| | |
|--|-------------|
| Rivelatore per installazione su soffitto | ✓ |
| Copertura | volumetrica |
| Portata massima | 12mt |
| Altezza installazione ottimale | 2,4-4mt |

Caratteristiche tecniche

| | |
|--|------------------------------|
| Sensore piroelettrico | esagonale a quattro elementi |
| Technologie IFT – Soglie allarme fluttuanti e indipendenti | ✓ |
| Sensibilità impostabile | ✓ |
| Compensazione automatica della temperatura | ✓ |
| Alimentazione | 9-16Vcc (12Vcc nominale) |
| Tipologia Relè | Elettronico |
| Uscita relè | 60Vcc, 50mA protezione |
| Contacto tamper | 12Vcc max, 50mA max |
| Immunità al RFI onda continua (CW), modulata (AM) e impulsiva modulata (PM) 80-2700MHz | 10 V/m |
| Durata allarme | 2.5 secondi |
| Velocità di rivelamento | 0.3 - 3m/s |
| Configurazione geometrica lenti | 3D |

Altro

| | |
|---|-----------------------------|
| Temperatura di funzionamento stoccaggio | -10°C - 50°C -20°C - 60°C |
| Peso | 70g |
| Dimensioni | 80 x 80 x 29mm |

Certificazioni e Garanzia

| | |
|--|--------------------|
| Conformità elettrica | CE |
| EN50131 | Grado 2 |
|  | Autocertificazione |
| Classe ambientale | II |
| Garanzia | 2 anni |

Rivelatore rottura vetro



Rivelatore Acustico di Rottura Vetro

Nome prodotto **BG16DF**
Codice SAP 361300077



Prezzo **35.00€**

Caratteristiche tecniche

| | |
|---|------|
| Progettato per la maggior parte dei tipi di vetro | ✓ |
| Diametro di copertura | 6mt |
| Angolo di copertura | 360° |
| Tecnologia digitale | ✓ |
| Rivelazione a doppia conferma | ✓ |
| Rilevazione della frequenza di flessione | ✓ |
| Rilevazione della frequenza di frantumazione | ✓ |
| Modalità di test durante l'installazione | ✓ |
| Funzione blocco (latch) dopo allarme | ✓ |

Caratteristiche elettriche

| | |
|--|------------------------|
| Tensione | 9-16Vcc (12V nominale) |
| Consumo corrente a riposo | 30mA (a 13.8V) |
| Consumo corrente in allarme | 28mA (a 13.8V) |
| Uscita relè | 60Vcc, 50mA Protetto |
| Interruttore tamper | 12V max, 50mA max |
| Immunità al RFI onda continua (CW), modulata (AM) e impulsiva modulata (PM) 80-2700MHz | 10 V/m |

| | |
|--------------------------|--|
| Tipi di vetro | Float, piano, retinato, laminato, piombato, doppio |
| Spessore vetro | 2.4mm to 6.4mm |
| Dimensione vetro | da 0.3mt x 0.3mt fino a 3mt x 3mt |
| Durata allarme | 2.5 secondi |
| Velocità di rilevamento | 0.2 - 3m/s |
| Altezza di installazione | 2.4-8mt |

Altro

| | |
|--|---------------------|
| Temperatura funzionamento / stoccaggio | -10 - 50 -20 - 70 |
| Dimensioni | 90 x 90 x 30mm |

Certificazioni e garanzie

| | |
|----------------------|--------|
| Conformità elettrica | CE |
| Garanzia | 2 anni |

Accessori

Nome prodotto **BG-TESTER**
Codice SAP 361300076



Prezzo **294.00€**

Caratteristiche tecniche

| | |
|---|---|
| Riproduce la frequenza della rottura del vetro | ✓ |
| Riproduce la frequenza di flessione del vetro | ✓ |
| Riproduce la frequenza di frantumazione del vetro | ✓ |

Certificazioni e garanzie

| | |
|----------------------|--------|
| Conformità elettrica | CE |
| Garanzia | 2 anni |

Combinazione delle due frequenze (Allarme)

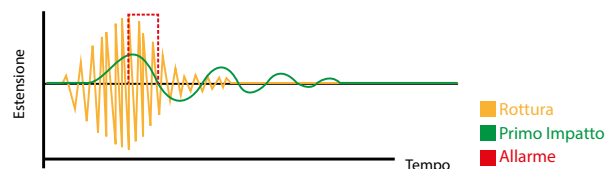



Combinatori Telefonici



V2 TEL / V2 GSM

Combinatori Telefonici Serie V2

| Nome prodotto Codice SAP | V2GSM 361300130 | V2TEL 361300131 |
|--|--|---|
| |  |  |
| Prezzo | 397.00€ | 244.00€ |
| Tipologia | | |
| Combinatore telefonico | GSM | PSTN |
| Caratteristiche tecniche | | |
| Ingressi | 6 espandibili a 14 | 6 |
| Uscite | 4 espandibili a 52 | 4 |
| Messaggi vocali | fino a 14 | 6 |
| Messaggi SMS | fino a 14 | x |
| Numeri telefonici | 9 | 9 |
| Chiamata telefonica | Full Duplex | Half Duplex |
| Microfono e altoparlante integrati | ✓ | ✓ |
| Tastiera integrata | ✓ | ✓ |
| Controllo remoto da telefono a toni | ✓ | ✓ |
| Riconoscimento automatico dei numeri telefonici (CLIP) | ✓ | x |
| Funzione Anti-jamming | ✓ | x |
| Imposta automaticamente Data / Ora | ✓ | x |
| Gestibile con l'App "SMS Remote Control" | ✓ | x |
| Memoria degli eventi | 256 | 30 |
| Temperatura di funzionamento | -20 to +40°C | -20 to +40°C |
| Dimensioni | 147 x 100 x 28mm | 147 x 100 x 28mm |
| Alimentazione | 10-14Vcc | 10-14Vcc |
| Consumo di corrente | 300mA Max (40mA a riposo) | 300mA Max (40mA a riposo) |
| Certificazioni e garanzia | | |
| Conformità elettrica | CE | CE |
| Garanzia | 2 anni | 2 anni |

Tecnologia applicata alle sirene esterne



Tecnologia Strobo LED a bassa potenza luminosa. Fornisce un'indicazione visiva durante l'attivazione dell'allarme.



Plastiche in policarbonato offrono un alloggiamento resistente e funzionale nel tempo con un design elegante.



Il Tamper antiapertura e antistrappo garantisce il più alto livello di sicurezza contro i tentativi non autorizzati di manomissione del sistema.



Attuatori piezo a bassa potenza ad alto rendimento di decibel forniscono un ottimo segnale acustico di segnalazione dell'allarme.

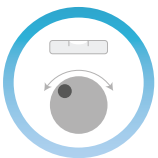

Il meccanismo autolivellante, l'uso di fori guida girevole e una livella facilitano il corretto posizionamento della sirena.









L'ingresso di blocco della sirena consente di disabilitare la sirena quando la centrale è in modalità tecnico; Ciò permette all'installatore di operare con la certezza di non generare attivazioni non volute.



Sirene Esterne Autoalimentate

Sirene esterne Autoalimentate

| Nome prodotto Codice SAP | DELTAE-BR 361300141 | DELTAE-BB 361300132 | DELTA-X-BR 361300142 | DELTA-X-BB 361300133 | DELTA-CW 361300050 |
|---|---|---|--|---|---|
|  |  |  |  |  |  |
| Prezzo | 120.00€ | 120.00€ | 149.00€ | 149.00€ | 27.00€ |
| Tipologie prodotti | | | | | |
| Potenza suono | 105dB | 105dB | 109dB | 109dB | - |
| Elementi piezo | 1 | 1 | 2 | 2 | - |
| Lampeggiante a LED | ✓ | ✓ | ✓ | ✓ | - |
| Led Stato Impianto | ✓ | ✓ | ✓ | ✓ | - |
| Funzione blocco tamper da centrale | x | x | ✓ | ✓ | - |
| Batteria ricaricabile inclusa | ✓ | ✓ | ✓ | ✓ | - |
| Tamper antiapertura ed antistrappo | ✓ | ✓ | ✓ | ✓ | - |
| Caratteristiche elettriche | | | | | |
| Tensione | 9-16Vcc (13.5Vcc nominale) | | | | - |
| Durata strobo | 100mS | | | | - |
| Frequenza | 1 Hz | | | | - |
| Consumo di corrente | 50mA in riposo / 250mA in allarme | | 60mA in riposo / 300mA in allarme | | - |
| Potenza suono | 105dBA | 105dBA | 109dB Piezo x 2 | 109dB Piezo x 2 | - |
| Suoneria elettronica | 1 | 1 | 2 | 2 | - |
| Accessori | | | | | |
| Base in policarbonato inclusa | ✓ | ✓ | ✓ | ✓ | - |
| Base di colore ROSSO | ✓ | x | ✓ | x | - |
| Base di colore BLU | x | ✓ | x | ✓ | - |
| Coperchio fornito separatamente | ✓ | ✓ | ✓ | ✓ | Coperchio |
| Certificazioni e garanzie | | | | | |
| Conformità elettrica | CE | CE | CE | CE | CE |
| EN50131 | Grado 2 | Grado 2 | Grado 2 | Grado 2 | Grado 2 |
| Classe ambientale | II | II | II | II | II |
|  | Autocertificazione | | Autocertificazione | | Autocertificazione |
| Garanzia | 2 anni | 2 anni | 2 anni | 2 anni | 2 anni |

Ricambi Deltabell X

| Nome prodotto / Codice SAP | Descrizione | Prezzo |
|---|---|---------|
| DELTA2MOD / 361300143 | Modulo di ricambio per sirena DELTABELL completo di batteria. | 104.00€ |
|  | | |



DELTA
Sirena esterna
autoalimentata

+



DELTA-CW
Coperchio
in policarbonato

=



Software di ricezione allarmi IP

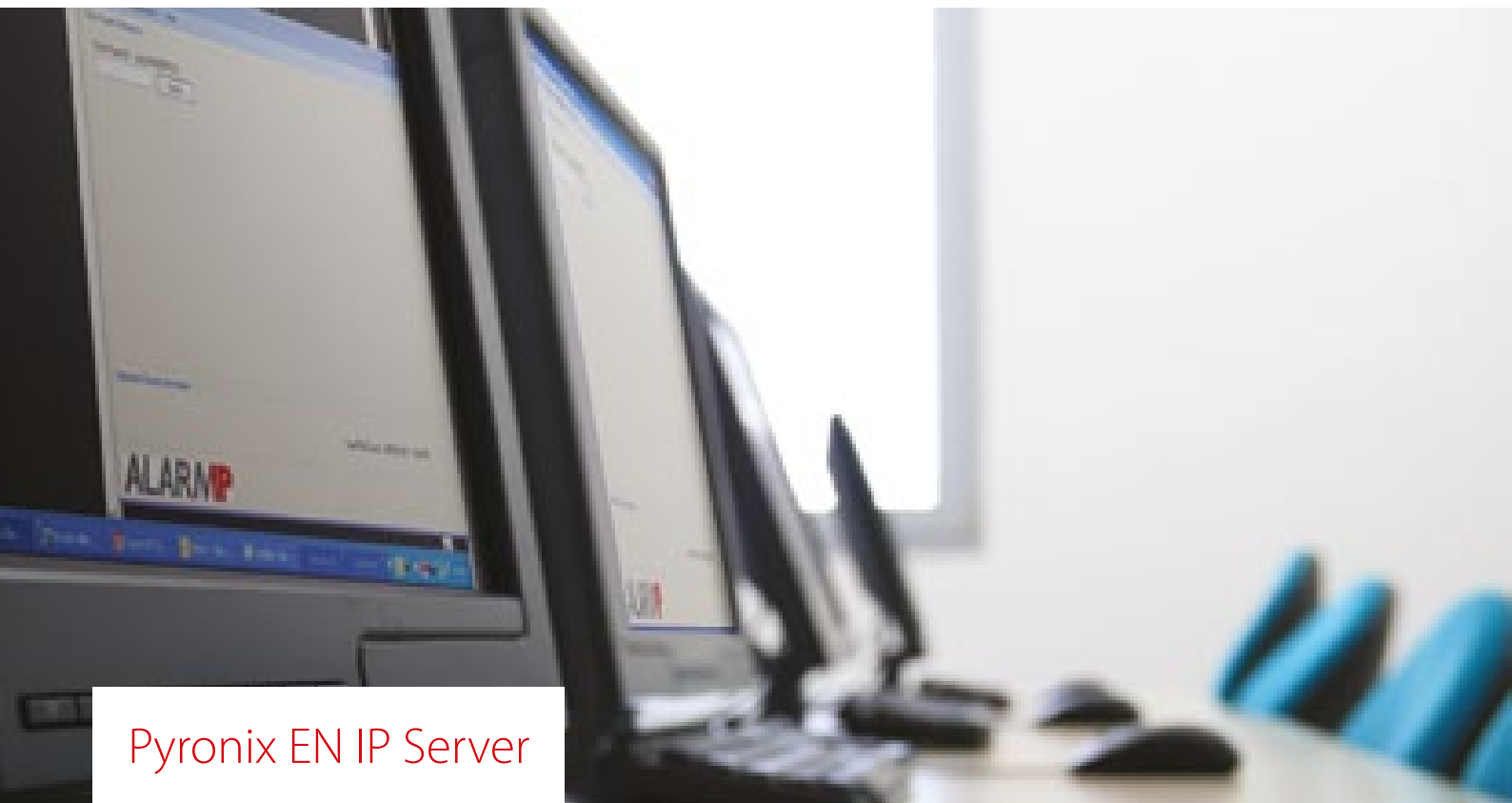

Pyronix EN IP Server

Il Server IP di Pyronix è stato studiato per interfacciare le centrali di allarme che utilizzano il protocollo IP per inviare gli eventi ad una stazione di ricezione allarmi dell'Istituto di Vigilanza.

Protocollo IP:

Il server utilizza il protocollo europeo TS IP approvato dal CENELEC per la trasmissione degli allarmi: CLC/TS 50131-9: 2013 Parte 9.

Livello di sicurezza ATS: Il protocollo IP è specificato a livello di SP5.

Crittografia: Tutte le comunicazioni sono cifrate AES 256

Modulo di registrazione

- Questo modulo è utilizzato per registrare le centrali di allarme Pyronix IP sul server Pyronix EN IP
- Lo scambio iniziale delle chiavi di sicurezza viene creato in due modi, automaticamente o manualmente

Frequenza del polling (interrogazione) programmabile

Modulo Server di automazione:

- Questo modulo consente il collegamento del server Pyronix EN IP al software utilizzato dalla vigilanza per la gestione degli allarmi.
- Il server può inviare gli eventi al software di gestione della vigilanza attraverso una porta seriale o LAN utilizzando i protocollo Surgard, Ademco 685 e Silent Knight.

Software di Monitoraggio



MX-MON

MX-MON è il software di ricezione allarmi in versione base progettato da utilizzare in abbinamento al Pyronix ENIP Server.

- Scelta del database : Access o SQL
- Collegabile in rete con un numero illimitato di operatori
- Rapporto flessibile con modifica dell'aspetto
- Tasti evento programmabili F1-F12
- Livelli di accesso programmabili per ciascun operatore
- Allarmi sonori programmabili per ciascun gruppo di eventi
- Previsione schedulata per account programmabile aperto / chiuso
- Fino a 9 livelli di mappe per account
- Supporto i protocolli di automazione SK Extended, Surgard, Ademco 685, e Pyronix IP
- Aggiornamenti gratuiti

Il Software MX-MON può essere scaricato dal seguente link:
www.pyronix.com/download-mxmon.php

